

JVC



COMPACT COMPONENT SYSTEM

KOMPAKT-KOMPONENTEN-SYSTEM
SYSTEME DE COMPOSANTS COMPACT
SISTEMAS DE COMPONENTES COMPACTOS
IMPIANTO A COMPONENTI COMPATTO
KOMPAKT KOMPONENT SYSTEM
KOMPACTCOMPONENTTIJÄRJESTELMÄ
KOMPAKT-KOMPONENTSYSTEM

CA-MXK1R/CA-MXK3R

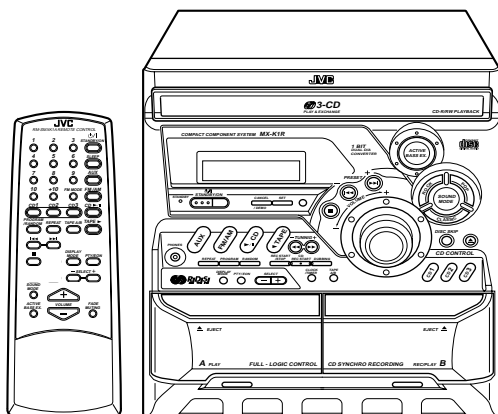

CA-MXK1R

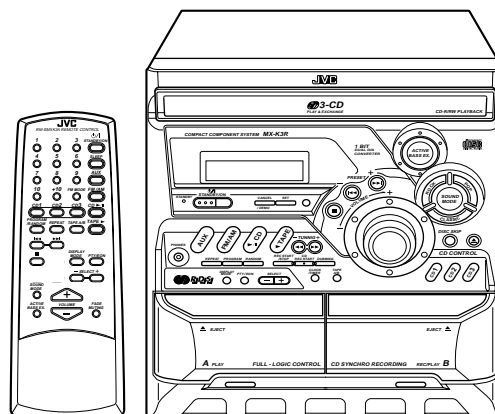

CA-MXK3R

COMPACT
disc
DIGITAL AUDIO



INSTRUCTIONS
BEDIENUNGSANLEITUNG
MANUEL D'INSTRUCTIONS
MANUAL DE INSTRUCCIONES
ISTRUZIONI
BRUKSANVISNING
KÄYTTÖOHJE
INSTRUKTIONSBOG

For Customer Use:
Enter below the Model No. and Serial No. which are located either on the rear, bottom or side of the cabinet. Retain this information for future reference.

Model No.

Serial No.

LVT0686-011B
[EN]

Warnung, Achtung und sonstige Hinweise / Mises en garde, précautions et indications diverses / Avisos, precauciones y otras notas / Avvertenze e precauzioni da osservare/Varningar, att observera och övrigt / Varoitukset, huomautukset, yms / Advarsler, forsigtighedsregler og andet

Achtung — ⚡/ Schalter!

Den Netzstecker aus der Steckdose ziehen, um die Stromversorgung vollkommen zu unterbrechen. Der Schalter ⚡/I unterbricht in keiner Stellung die Stromversorgung vollkommen. Die Stromversorgung kann mit der Fernbedienung ein- und ausgeschaltet werden.

Attention — Commutateur ⚡/I

Déconnecter la fiche de secteur pour couper complètement le courant. Le commutateur ⚡/I ne coupe jamais complètement la ligne de secteur, quelle que soit sa position. Le courant peut être télécommandé.

Precaución — ⚡/I Interruptor !

Desconectar el cable de alimentación para desactivar la alimentación totalmente. Cualquiera que sea la posición de ajuste del interruptor ⚡/I, la alimentación no es cortada completamente. La alimentación puede ser controlada remotamente.

Attenzione — ⚡/I L'interruttore !

Disinserire la spina del cavo di alimentazione dalla presa della rete elettrica per staccare completamente l'alimentazione. L'interruttore ⚡/I in nessuna posizione stacca la linea di alimentazione elettrica principale. È possibile il controllo remoto dell'alimentazione.

Försiktighet — ⚡/I Nätströmsknapp

Drag ut nätströmssladden för att stänga av strömmen helt. Strömbrytaren ⚡/I kopplar ej bort nätströmmen. Nätströmmen kan styras med fjärrkontrollen.

Muista: — ⚡/I näppäin!

Jos haluat katkaista laitteistosta virran kokonaan, irrota sähköpistorake seinäpistorasiasta. Virta on päällä kaikissa virtakytkimen ⚡/I asennoissa. Virran voi kytkeä myös kaukosäätimellä.

Pas på — ⚡/I Afbryder

Tag netstikket ud for at afbryde strømtilførslen fuldstændigt. Med ⚡/I alene kan man ikke helt afbryde lysnetforbindelsen. Strømtilførslen kan fjernbetjenes.

Per l'Italia:

"Si dichiara che il questo prodotto di marca JVC è conforme alle prescrizioni del Decreto Ministeriale n.548 del 28/08/95 pubblicato sulla Gazzetta Ufficiale della Repubblica Italiana n.301 del 28/12/95."

ACHTUNG

Zur Verhinderung von elektrischen Schlägen, Brandgefahr, usw:

1. Keine Schrauben lösen oder Abdeckungen entfernen und das Gehäuse nicht öffnen.
2. Dieses Gerät weder Regen noch Feuchtigkeit aussetzen.

ATTENTION

Afin d'éviter tout risque d'électrocution, d'incendie, etc.:

1. Ne pas enlever les vis ni les panneaux et ne pas ouvrir le coffret de l'appareil.
2. Ne pas exposer l'appareil à la pluie ni à l'humidité.

PRECAUCIÓN

Para reducir riesgos de choques eléctricos, incendio, etc.:

1. No extraiga los tornillos, los cubiertas ni la caja.
2. No exponga este aparato a la lluvia o a la humedad.

ATTENZIONE

Per ridurre il rischio di shock elettrici, incendi, ecc.:

1. Non togliete viti, coperchi o la scatola.
2. Non esponete l'apparecchio alla pioggia e all'umidità.

VIKTIGT

För att minska riskerna för elektriska stötar, brand, etc.:

1. Lossa inte på skruvar, lock eller hölje.
2. Utsätt inte enheten för regn eller fukt.

VAROITUS

Vältä sähköiskun ja tulipalon vaara:

1. Älä avaa ruuveja tai koteloita.
2. Älä jätä laitetta sateeseen tai kosteaan paikkaan.

ADVARSEL

For at reducere faren for elektrisk stød, brand, etc.:

1. Fjern ikke skruer, dæksler eller kabinet.
2. Udsæt ikke dette apparat for regn eller fugt.

SICHERHEITSMASSREGELN

Vermeidung von elektrischen Schlägen, Feuergefahr und sonstigen Schäden

1. Setzen Sie die Anlage nicht in einem Badezimmer oder an Orten ein, an denen Wasser verwendet wird. Stellen Sie auch keine Behälter, die mit Wasser oder anderen Flüssigkeiten gefüllt sind (beispielsweise Kosmetik- oder Medikamentenbehälter, Blumenvasen, Topfpflanzen, Tassen etc) auf diese Anlage.
2. Blockieren Sie keine Belüftungsschlitze oder -bohrungen. (Wenn die Belüftungsöffnungen oder -löcher durch eine Zeitung oder ein Tuch etc. blockiert werden, kann die entstehende Hitze nicht abgeführt werden.)
3. Stellen Sie keine offenen Flammen, beispielsweise angezündete Kerzen, auf das Gerät.
4. Wenn Sie Batterien entsorgen, denken Sie an den Umweltschutz. Batterien müssen entsprechend den geltenden örtlichen Vorschriften oder Gesetzen entsorgt werden.

CONSIGNES DE SECURITE

Prévention contre l'électrocution, les incendies et les dommages

1. N'utilisez pas cet appareil dans une salle de bain ou un autre endroit avec de l'eau.
Ne placez aucun récipient contenant de l'eau (tel que des cosmétiques ou des médicaments, un vase de fleurs, un pot de fleurs, une tasse, etc.) sur cet appareil.
2. Ne bloquez pas les orifices ou les trous de ventilation. (Si les orifices ou les trous de ventilation sont bloqués par un journal un tissu, etc., la chaleur peut ne pas être évacuée correctement de l'appareil.)
3. Ne placez aucune source de flamme nue, telle qu'une bougie, sur l'appareil.
4. Lors de la mise au rebut des piles, veuillez prendre en considération les problèmes de l'environnement et suivre strictement les règles et les lois locales sur la mise au rebut des piles.

PRECAUCIONES DE SEGURIDAD

Prevención de choques eléctricos, peligro de incendio y daños

1. No utilice este aparato en el cuarto de baño o en lugares donde hay agua.
Tampoco coloque ningún recipiente que contenga agua u otros líquidos (frascos de cosméticos o medicinas, floreros, macetas, vasos, etc.) encima de este aparato.
2. No obstruya las rendijas o los orificios de ventilación. (Si las rendijas o los orificios de ventilación quedan tapados con un periódico, un trozo de tela, etc., no se podrá disipar el calor).
3. No ponga sobre el aparato ninguna llama al descubierto, como velas encendidas.
4. Cuando tenga que descartar las pilas, tenga en cuenta los problemas ambientales y observe estrictamente los reglamentos o las leyes locales sobre disposición de las pilas.

PRECAUZIONI PER LA SICUREZZA

Prevenzione di scosse elettriche, fiamme e danni

1. Non usare l'apparecchio in bagno o in locali dove sia presente l'acqua.
Evitare assolutamente di collocare contenitori contenenti acqua o liquidi (flaconi di cosmetici o medicinali, vasi di fiori, piante in vaso, tazze etc.) sull'apparecchio.
2. Evitare di ostruire le aperture o i fori di ventilazione con giornali, indumenti etc., in quanto s'impedirebbe al calore di fuoriuscire.
3. Non collocare fiamme libere (es. candele accese) sull'apparecchio.
4. Le batterie devono essere smaltite nel rispetto dell'ambiente, attenendosi ai regolamenti locali in materia.

SÄKERHETSFÖRESKRIFTER

Att förhindra elstötar, brand och skador

1. Använd inte apparaten i badrum eller på annan plats med vatten. Placera inte heller behållare fyllda med vatten eller annan vätska (såsom kosmetika, mediciner, blomvaser, blomkrukor, koppar med mera) ovanpå apparaten.
2. Blockera inte ventilationsöppningarna på apparaten. (Om ventilationsöppningarna blockeras av en tidning, en duk eller liknande kan värme i apparaten eventuellt inte komma ut.)
3. Placera ingenting med öppen låga, exempelvis ett tänd ljus, på apparaten.
4. Använda batterier måste handhas på ett miljömässigt korrekt sätt och de lagar och förordningar som gäller på platsen för begagnade batterier måste följas noga.

FORSIGTIGHEDSREGLER

Forebyggelse af elektrisk stød, brand og overlast

1. Apparatet må ikke bruges i et badeværelse eller i nærheden af vand.
Der bør heller ikke anbringes beholdere med vand eller anden væske (kosmetik, medicin, blomstervaser, potteplanter, kopper osv.) oven på apparatet.
2. Undgå at tilstoppe ventilationsåbningerne. (Hvis de tilstoppes af avispapir, en klud el.lign., vil varmen muligvis ikke kunne komme ud).
3. Undlad at anbringe åben ild (f.eks. tændte stearinlys) oven på apparatet.
4. Ved bortskaffelse af batterier bør de miljømæssige konsekvenser tages i betragtning, ligesom de relevante lokale bestemmelser nøje skal overholdes.

TURVAOHJEITA

Sähkösikojen, tulipalovaaran ja vaurioiden välttäminen

1. Tätä laitetta ei saa käyttää kylpyhuoneessa tai kosteissa tiloissa. Tämän laitteen päälle ei saa asettaa myöskään vedellä tai nesteillä täytettyjä astioita (kuten kosmetiikkaa tai lääkkeitä, kukkivaaseja, ruukkukukkia, kuppeja yms.).
2. Tuuletusrakojta tai -aukkoja ei saa tukkia. (Jos tuuletusraot tai -aukot tukitaan sanomalehdellä tai vaatteella yms., lämpö ei mahdollisesti pääse ulos.)
3. Laitteen päälle ei saa asettaa avotulen lähteitä, kuten palavia kynttilöitä.
4. Paristoja hävitettäessä on huomioitava ympäristöongelmat. Näiden paristojen hävitystä koskevia paikallisia määräyksiä ja lakeja on noudatettava ehdottomasti.

Vorsicht: Ausreichende Belüftung

Zur Vermeidung von elektrischen Schlägen, Feuer und sonstigen Schäden sollte das Gerät unter folgenden Bedingungen aufgestellt werden:

- 1 Vorderseite:
Hindernisfrei und gut zugänglich.
- 2 Seiten- und Rückwände:
Hindernisfrei in allen gegebenen Abständen (s. Abbildung).
- 3 Unterseite:
Die Stellfläche muß absolut eben sein. Sorgen Sie für ausreichende Luftzufuhr durch Aufstellung auf einem Stand mit mindestens 10 cm Höhe.

Attention: Aération correcte

Pour prévenir tout risque de décharge électrique ou d'incendie et éviter toute détérioration, installez l'appareil de la manière suivante:

- 1 Avant:
Bien dégagé de tout objet.
- 2 Côtés/dessus/dessous:
Assurez-vous que rien ne bloque les espaces indiqués sur le schéma ci-dessous.
- 3 Dessous:
Posez l'appareil sur une surface plane et horizontale. Veillez à ce que sa ventilation correcte puisse se faire en le plaçant sur un support d'au moins dix centimètres de hauteur.

Precaucion: ventilación correcta

Para evitar el riesgo de descargas eléctricas e incendio y prevenir posibles daños, instale el equipo en un lugar que cumpla los siguientes requisitos:

- 1 Parte frontal:
Sin obstrucciones, espacio abierto.
- 2 Lados/parte superior/parte posterior:
No debe haber ninguna obstrucción en las áreas mostradas por las dimensiones de la siguiente figura.
- 3 Parte inferior:
Sitúe el equipo sobre una superficie nivelada. Mantenga un espacio adecuado para permitir el paso del aire y una correcta ventilación, situando el equipo sobre un soporte de 10 o más cm de altura.

Attenzione: Per una corretta ventilazione

Per prevenire il rischio di scosse elettriche e di incendio ed evitare possibili danni, collocare le apparecchiature nel modo seguente:

- 1 Parte anteriore:
Nessun ostacolo e spazio libero.
- 2 Lati/Parte superiore/Retro:
Lasciare libere le zone indicate dalle dimensioni di seguito.
- 3 Base:
Collocare su una superficie piana. Consentire un'adeguata ventilazione dell'impianto appoggiandolo su un tavolino alto almeno 10 cm.

Vorderansicht

Face

Vista frontal

Vista frontale

Sett framifrån

Edestä

Forside

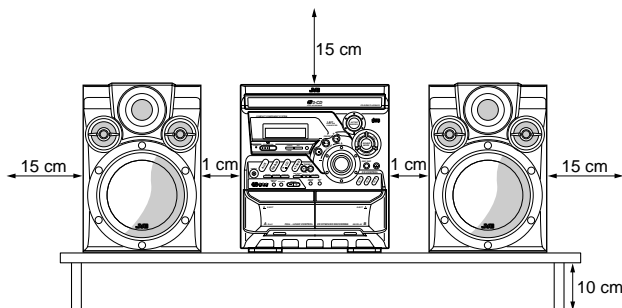

Viktigt: Korrekt ventilering

För att undvika risker för elektriska stötar, brand och skador måste utrustningen placeras på följande sätt:

- 1 Framsida:
Inga hinder och fritt utrymme
- 2 Sidor /Översida/Baksida:
Inga hinder får finnas inom de områden som dimensionerna nedan anger.
- 3 Undersida:
Placera apparaten på en plan yta. Se till att tillräckligt ventilering finns för utrymme genom att placera apparaten på ett bord minst 10 cm högt stativ.

Muista: Huolehdi ilmanvaihdosta!

Voit välttää sähköiskun ja tulipalon vaaran sekä estää vahingot, kun sijoitat laitteiston seuraavien ohjeiden mukaan:

- 1 Edessä:
Jätä eteen esteetön, avonainen tila.
- 2 Sivulla/päällä/takana:
Laitteiston ympärillä on oltava vapaata tilaa alla olevien mittojen mukaisesti.
- 3 Alusta:
Sijoita laitteisto tasaiselle vaakasuoralle alustalle. Ilmanvaihdon kannalta riittävä tila saadaan, kun laitteisto on vähintään 10 cm korkealla tasolla.

Obs: Korrekt ventilation

For at undgå elektisk stød, brand eller anden skade, skal man ved placering af anlægget sørge for følgende:

- 1 Forside:
Ingen forhindringer, god åben plads.
- 2 Sider/top/bagside:
Ingen forhindringer må placeres i de områder, der er vist på nedenstående dimensioner.
- 3 Bund:
Stil på plan overflade. Sørg for tilstrækkelig adgang for luft til ventilation ved at stille apparatet på et bord, der er mindst 10 cm højt.

Seitenansicht

Côt

Vista lateral

Vista laterale

Sett från sidan

Sivulta

Side

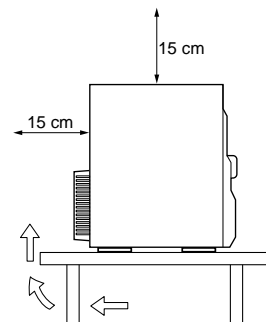

WICHTIGER HINWEIS FÜR LASER-PRODUKTE / IMPORTANT POUR LES PRODUITS LASER / IMPORTANTE PARA LOS PRODUCTOS LÁSER / IMPORTANTE PER I PRODOTTI LASER / VIKTIGT BETRÄFFANDE LASERPRODUKTER / TÄRKEITÄ TIETOJA LASERLAITTEISTA / VIGTIGT FOR LASERPRODUKTER

ANBRINGUNGSORTE FÜR LASER-PRODUKTE/REPRODUCTION DES ETIQUETTES / REPRODUCCIÓN DE ETIQUETAS/RIPRODUZIONE DELLE ETICHETTE / PLACERING AV ETIKETTER / TARRAT JA NIIDEN SIJAINTI / PLACERING AF MÆRKATER

- | | |
|--|---|
| ① KLASSIFIZIERUNGSHINWEIS BEFINDET SICH AUF DER AUSSENSEITE | ② WARNETIKETTE IM GERÄTEINNEREN |
| ① ÉTIQUETTE DE CLASSIFICATION, PLACÉE SUR LA SURFACE EXTÉRIEURE | ② ETIQUETTE D'AVERTISSEMENT PLACÉE À L'INTÉRIEUR DE L'APPAREIL |
| ① ETIQUETA DE CLASIFICACION, PROVISTA SOBRE LA SUPERFICIE EXTERIOR | ② ETIQUETA DE ADVERTENCIA, PEGADA EN EL INTERIOR DE LA UNIDAD |
| ① ETICHETTA DI CLASSIFICAZIONE POSTA ALL'ESTERNO | ② ETICHETTA DI AVVERTENZA, SITUATA ALL'INTERNO DELL'APPARECCHIO |
| ① KLASSIFICERINGSETIKETT PÅ DEN BAKRE YTAN | ② VARNINGSSKYLT, INUTI APPARATEN |
| ① ULKOPINTAAN KIINNITETTY LUOKITUSSETIKETTI | ② VAROITUSTARRA, LAITTEEN SISÄLLÄ |
| ① KLASSIFIKATIONSETIKET ANBRAGT PÅ YDERFLADEN | ② ADVARSELSMÆRKAT, PLACERET INDENI APPARATET |

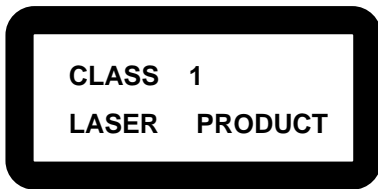

DANGER: Invisible laser radiation when open and interlock failed or defeated. AVOID DIRECT EXPOSURE TO BEAM. (e)	WARNING: Osynlig laserstrålning när denna del är öppnad och spärren är urkopplad. Betrakta ej strålen. (s)	ADVARSEL: Usynlig laserstrålning ved åbning, når sikkerhedsafbrydere er ude af funktion. Undgå udsættelse for stråling. (d)	VARO: Avattaessa ja suo-jalukitus ohitettaessa olet alttiina näkymättömälle lasersäteilylle. Älä katso säteeseen. (f)
---	---	--	--

- | | |
|---|---|
| <ol style="list-style-type: none">1. LASER-PRODUKT DER KLASSE 12. GEFAHR: Unsichtbare Laserstrahlung bei Öffnung und fehlerhafter oder beschädigter Spre. Direkten Kontakt mit dem Strahl vermeiden!3. ACHTUNG: Das Gehäuse nicht öffnen. Das Gerät enthält keinerlei Teile, die vom Benutzer gewartet werden können. Überlassen Sie Wartungsarbeiten bitte qualifizierten Kundendienst-Fachleuten. | <ol style="list-style-type: none">1. PRODOTTO LASER CLASSE 12. PERICOLO: Radiazione laser invisibile quando l'apparecchio è aperto ed il dispositivo di sicurezza è guasto o disattivato. Evitare l'esposizione diretta ai raggi.3. ATTENZIONE: Non aprire il coperchio superiore. Non vi sono parti adoperabili dall'utente all'interno di questo apparecchio; lasciare tutti i controlli a personale qualificato. |
| <ol style="list-style-type: none">1. PRODUIT LASER CLASSE 12. ATTENTION: Radiation laser invisible quand l'appareil est ouvert ou que le verrouillage est en panne ou désactivé. Eviter une exposition directe au rayon.3. ATTENTION: Ne pas ouvrir le couvercle du dessus. Il n'y a aucune pièce utilisable à l'intérieur. Laisser à un personnel qualifié le soin de réparer votre appareil. | <ol style="list-style-type: none">1. KLASSE 1 LASERPRODUKT2. FARA: Osynlig laserstrålning när denna del är öppen och spärren urkopplad. Utsätt dig ej för strålen.3. VIKTIGT: Öppna inte höljet. Die finns ingening du kan åtgärda inne i enheten. Överlåt all service till kvalificerad servicepersonal. |
| <ol style="list-style-type: none">1. PRODUCTO LASER CLASE 12. PELIGRO: En el interior hay radiación láser invisible. Evite el contacto directo con el haz.3. PRECAUCIÓN: No abra la tapa superior. En el interior de la unidad no existen piezas reparables por el usuario; deje todo servicio técnico en manos de personal calificado. | <ol style="list-style-type: none">1. KLASSE 1 LASER PRODUKT2. ADVARSEL: Usynlig laserstrålning ved åbning, når sikkerhedsafbryderen er ude af funktion. Undgå udsættelse for stråling.3. ADVARSEL: Åbn ikke dækslet. Der findes ingen dele indeni apparat som brugeren kan reparere. Overlad al service till kvalificeret servicepersonale. |
| | <ol style="list-style-type: none">1. LUOKAN 1 LASERLAITE2. VARO: Näkymättömän lasersäteilyn vaara, jos turvalukitus ei toimi tai ohitetaan.3. HUOM: Älä avaa laitteen kantta. Sisällä ei ole käyttäjän huollettavia osia. Teetä kaikki huoltotyöt valtuutetussa huollossa. |

Einleitung

Vielen Dank für den Kauf dieses JVC-Kompakt-Mikrokomponentensystems. Wir hoffen, daß Sie zu einer wertvollen Bereicherung Ihres Heims wird und Sie viele Jahre Freude daran haben. Bevor Sie Ihre neue Stereoanlage in Betrieb nehmen, lesen Sie bitte diese Bedienungsanleitung sorgfältig durch. Sie enthält alle Informationen, die Sie zur Aufstellung und Bedienung der Anlage brauchen. Falls Sie eine Frage haben, auf die Sie in diesem Handbuch keine Antwort finden, wenden Sie sich bitte an Ihren Händler.

Merkmale

Hier einige Merkmale, die Ihre Anlage leistungsstark machen und für eine leichte Bedienung sorgen.

- Die neu gestalteten Bedienungselemente sind noch leichter zu handhaben, so daß Sie sich ganz dem Hörgenuß Ihrer Musik hingeben können.
 - Mit COMPU PLAY von JVC können Sie mit einem einzigen Tastendruck die Anlage einschalten und das Radio, das Kassettendeck oder den CD-Player automatisch starten.
- Mit dem SEA (Sound Effect Amplifier) sind die hervorragenden Effekte Rock, Pop und Classics abrufbar.
- Die Active Bass EX. (Aktive Baßanhebung) reproduziert die tiefen Frequenzen naturgetreu.
- Speicherung von 45 Sendern (30 UKW und 15 MW/LW), zusätzlich zum automatischen Sendersuchlauf und zur manuellen Senderwahl.
- CD-Wechsler-Funktion für insgesamt 3 CDs.
 - CDs lassen sich während der Wiedergabe mit dem CD-Karussell (Drehsteller) austauschen.
 - Normale, Zufalls- oder programmierte Wiedergabe von bis zu 3 CDs.
- Zwei Kassettendecks erlauben die Überspielung von Kassetten.
- Timer-Funktionen: Täglicher Timer (DAILY), Aufnahme-Timer (REC) und Schlummerfunktion (SLEEP).
- Sie können verschiedene externe Geräte wie z. B. einen Minidisc-Recorder anschließen.



Wie dieses Handbuch aufgebaut ist

- Grundsätzliche Informationen, die für viele verschiedene Funktionen die gleichen sind, - z. B. Einstellen der Lautstärke - sind im Abschnitt "Allgemeine Bedienung" zu finden und werden nicht für jeden Bedienungsschritt wiederholt.
- Die Bezeichnungen der Tasten/Bedienungselemente und die im Display angezeigten Meldungen sind in Großbuchstaben geschrieben: z.B. FM/AM, "NO DISC".
- Wenn die Tastenbezeichnungen am Gerät und auf der Fernbedienung gleich sind, wird die Information darüber, wo sich die Taste befindet, ausgelassen.
- Die Funktionen der Anlage werden nur mit großem Anfangsbuchstaben geschrieben: z.B. Normale Wiedergabe.

Schauen Sie ins Inhaltsverzeichnis, wenn Sie nach einer bestimmten Information suchen.

Es hat uns Freude gemacht, diese Bedienungsanleitung für Sie zu schreiben, und wir hoffen, daß sie Ihnen dabei hilft, sich an den vielfältigen Möglichkeiten Ihrer Anlage zu erfreuen.

WICHTIGE SICHERHEITSHINWEISE

1 Aufstellen des Gerätes

- Wählen Sie einen ebenen, trockenen Stellplatz, an dem es weder zu heiß noch zu kalt wird. (Zwischen 5°C und 35°C)
- Achten Sie auf ausreichenden Abstand zwischen dem Gerät und einem Fernseher.
- Stellen Sie das Gerät nicht an einem Platz auf, an dem es Vibrationen ausgesetzt ist.

2 Netzkabel

- Berühren Sie das Netzkabel niemals mit feuchten Händen!
- Solange das Netzkabel an der Steckdose angeschlossen ist, wird eine gewisse Leistung verbraucht.
- Wenn Sie den Netzstecker aus der Steckdose ziehen, ziehen Sie immer am Stecker, nie am Kabel.

3 Störungen, etc.

- Innerhalb des Gerätes gibt es keine Teile, die Sie selbst instandsetzen können. Wenn Ihre Anlage nicht ordnungsgemäß funktioniert, ziehen Sie den Netzstecker heraus und wenden Sie sich an Ihren Händler.
- Stecken Sie keine metallenen Gegenstände ins Gerät.

Einleitung	1
Merkmale	1
Wie dieses Handbuch aufgebaut ist	1
WICHTIGE SICHERHEITSHINWEISE	1
Inhaltsverzeichnis	2
Erste Schritte	3
Zubehör	3
Einlegen der Batterien in die Fernbedienung	3
Benutzung der Fernbedienung	3
Anschließen der UKW-Antenne	4
Anschließen der AM (MW/LW)-Antenne	5
Anschließen der Lautsprecher	5
Anschließen externer Geräte	6
Anschluß an die Wandsteckdose	6
DEMO-Modus	6
COMPU Play	6
Grundfunktionen	7
Ein- und Ausschalten	7
ECO-Modus (ECO)	7
Lautstärke einstellen	7
Stummschaltung mit Ausblendung (FADE MUTING)	8
Verstärkung der Baßwiedergabe (ACTIVE BASS EX.)	8
Auswählen des Sound-Modus (SOUND MODE)	8
Eingabe von Nummern mit der Fernbedienung (Zifferntasten)	8
Verwendung des Tuners	9
Einen Sender einstellen	9
Einen Sender speichern	10
Ändern des FM-Empfangsmodus	10
Empfang von UKW-Sendern mit RDS	11
Verwendung des CD-Spielers	14
Einlegen von CDs	15
Herausnehmen von CDs	15
Grundsätzliche Bedienung des CD-Spielers - Normale Wiedergabe	16
Programmierung der Abspielreihenfolge der Titel	17
Zufallswiedergabe	18
Wiederholung von Titeln (Repeat)	18
Verriegelung der CD-Schublade	18
Benutzung des Kassettendecks (Wiedergabe einer Kassette)	19
Abspielen einer Kassette	19
Benutzung des Kassettendecks (Aufnahme)	20
Normales Aufnehmen	21
CD-Synchronaufnahme	21
Aufnahme von Kassette auf Kassette (DUBBING)	21
Benutzung externer Geräte	22
Externe Geräte hören	22
Benutzung der Timer	23
Einstellen der Uhr	23
Einstellen des DAILY-Timers	24
Einstellen des REC-Timers (Aufnahme)	25
Einstellen des SLEEP-Timers	27
Timer-Vorrang	27
Pflege und Wartung	28
Problemlösungen	29
Technische Daten	30

Erste Schritte

Zubehör

Achten Sie darauf, daß Sie alle aufgeführten Dinge vorgefunden haben, die mit der Anlage geliefert wurden.

- AM- (MW/LW) Ringantenne (1)
- Fernbedienung (1)
- Batterien (2)
- FM-Drahtantenne (1)

Wenn eines dieser Dinge fehlen sollte, wenden Sie sich bitte sofort an Ihren Händler.

Einlegen von Batterien/Akkus in die Fernbedienung

Richten Sie die Batterien/Akkus so aus, daß die Polarität (+ und -) mit den Markierungen + und - im Batteriefach übereinstimmt.

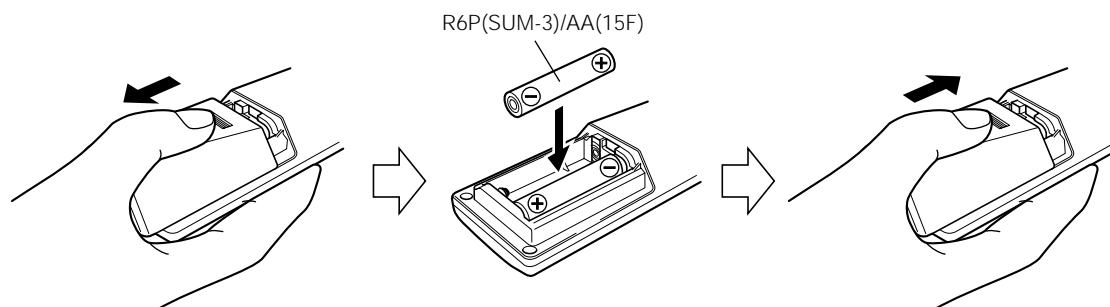

VORSICHT:

- Beachten Sie den richtigen Umgang mit Batterien/Akkus.

□ Zur Vermeidung des Auslaufens oder Explosion von Batterien/Akkus:

- Nehmen Sie die Batterien/Akkus aus der Fernbedienung heraus, wenn diese für längere Zeit nicht benutzt wird.
- Wenn Sie die Batterien/Akkus gegen neue/aufgeladene austauschen, ersetzen Sie beide Batterien/Akkus zur gleichen Zeit.
- Mischen Sie niemals neue mit alten Batterien (bzw. aufgeladene mit leeren Akkus).
- Verwenden Sie auch nicht verschiedene Batterien oder Akkus zusammen.

Verwendung der Fernbedienung

Mit der Fernbedienung können Sie viele Funktionen der Anlage bequem aus einer Entfernung von bis zu 7 m fernbedienen. Richten Sie dazu die Fernbedienung auf den Infrarot-Sensor an der Vorderseite der Anlage.

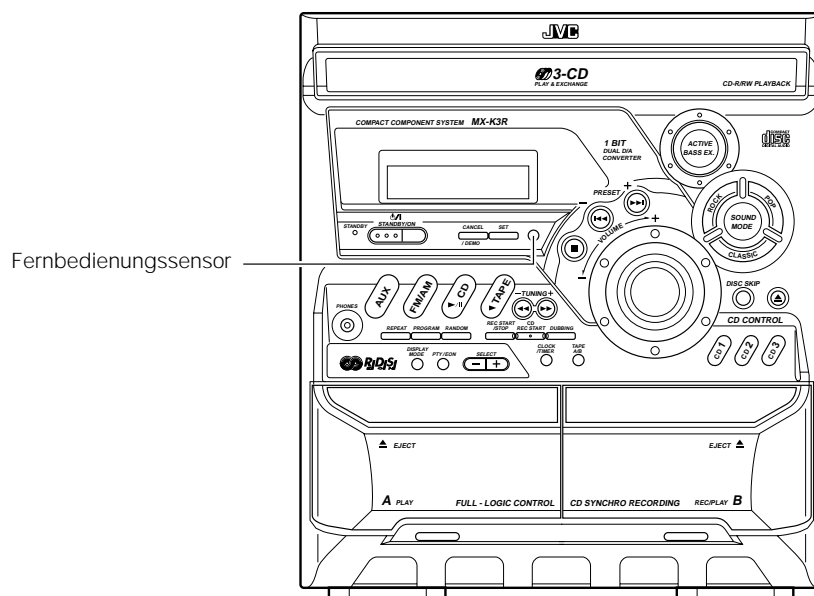

VORSICHT:

- Stellen Sie alle Verbindungen her, bevor Sie die Anlage an das Netz anschließen.

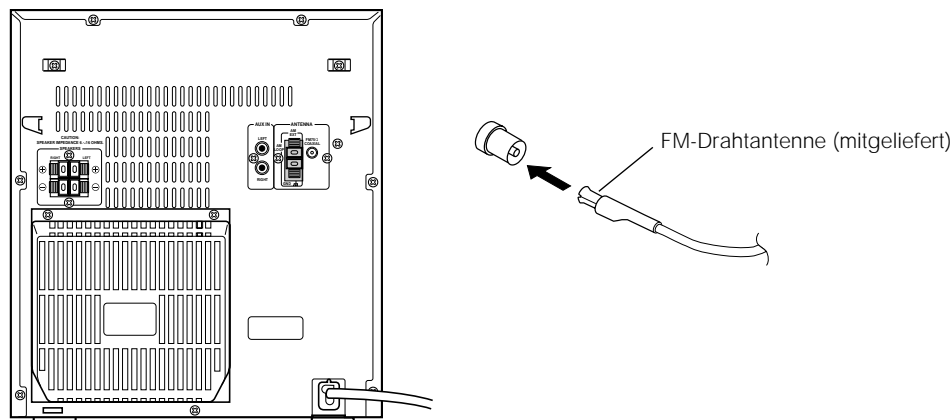
Anschließen der FM-Antenne**Verwendung der mitgelieferten Drahtantenne****Verwendung des Koaxial-Anschlusses (Kabel nicht mitgeliefert)**

Eine 75-Ohm-FM-Antenne mit Koaxialstecker (IEC oder DIN 45325) sollte an dem 75-Ohm-Anschluß COAXIAL angeschlossen werden.

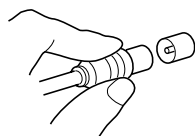

Schließen Sie bei schlechtem Empfang eine Außenantenne an.

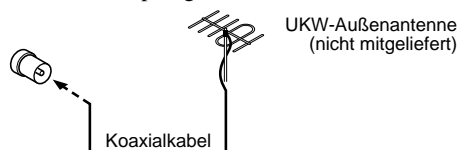
**Hinweis**

- Bevor Sie eine 75-Ohm-Koaxialleitung anschließen (ein dickes rundes Kabel, das zu einer Außenantenne führt), entfernen Sie die mitgelieferte FM-Drahtantenne.

Erste Schritte

Anschließen der AM- (MW/LW) Antenne

Geräterückseite

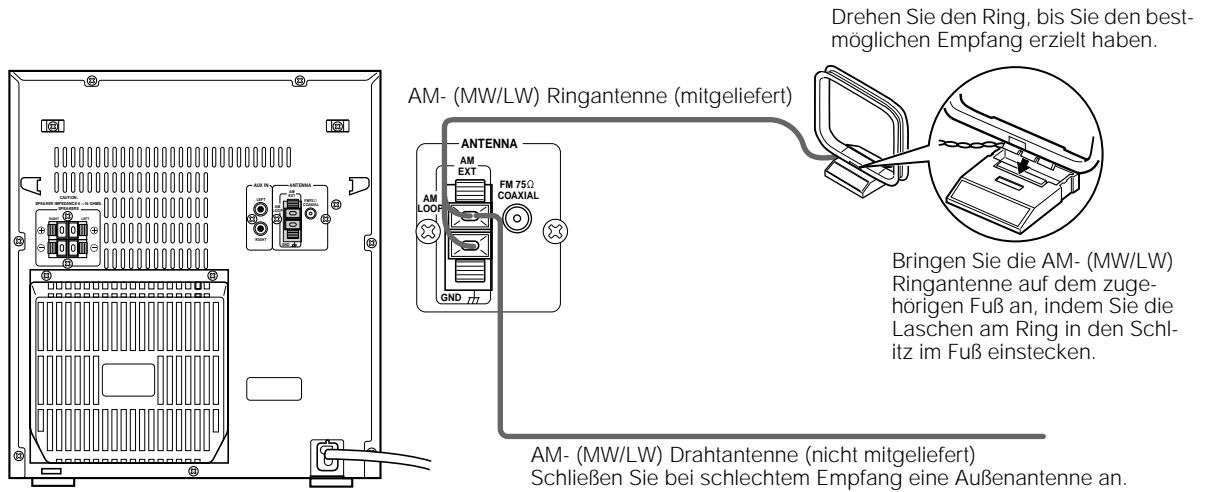

- Auch dann, wenn Sie eine AM- (MW/LW) Außenantenne anschließen, lassen Sie die AM- (MW/LW) Ringantenne angeschlossen.

VORSICHT:

- Um Rauschen zu vermeiden, sollten Sie die Antennen von der Anlage, den Anschlußkabeln und dem Netzkabel entfernt aufstellen.

Anschließen der Lautsprecher

1. Öffnen Sie beide Anschlüsse, so daß Sie die Anschlußlitze der Lautsprecher hineinstecken können.
2. Schließen Sie das Lautsprecherkabel an den Lautsprecheranschlüssen des Gerätes an.
Schließen Sie die rote (+) und schwarze (-) Ader des rechten Lautsprechers an dem roten (+) und dem schwarzen (-) Anschluß mit der Beschriftung RIGHT an der Anlage an.
Schließen Sie die rote (+) und schwarze (-) Ader des linken Lautsprechers an dem roten (+) und dem schwarzen (-) Anschluß mit der Beschriftung LEFT an der Anlage an.
3. Schließen Sie die Anschlüsse, so daß die Adern sicher in den Öffnungen sitzen.

Rechte Seite (Rückansicht)

Linke Seite (Rückansicht)

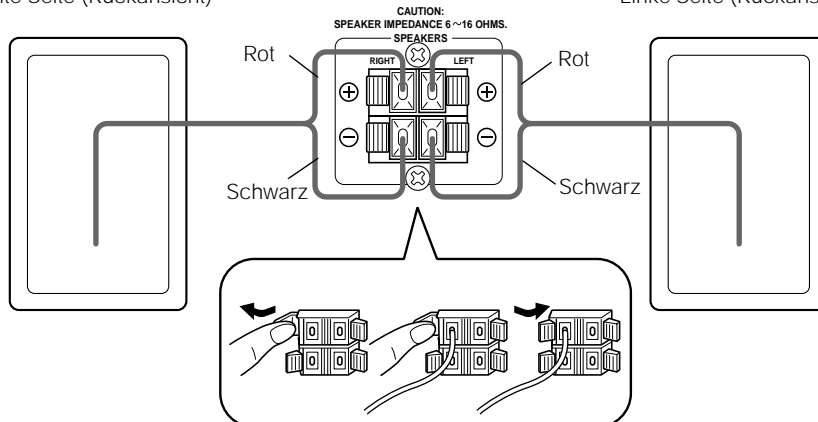

VORSICHTSMASSNAHMEN:

- Ein Fernseher kann ungewöhnliche Farben zeigen, wenn er in der Nähe von Lautsprechern steht. Falls dies passiert, stellen Sie die Lautsprecher weiter entfernt vom Fernsehgerät auf.
- Verwenden Sie nur Lautsprecher mit der richtigen Impedanz. Die richtige Impedanz ist auf dem rückseitigen Panel aufgedruckt.

Anschluß externer Geräte

Verbinden Sie den Ausgang des externen MD-Rekorders, Kassettendecks usw. über ein Signalkabel (nicht mitgeliefert) mit den AUX-IN-Buchsen der Anlage.

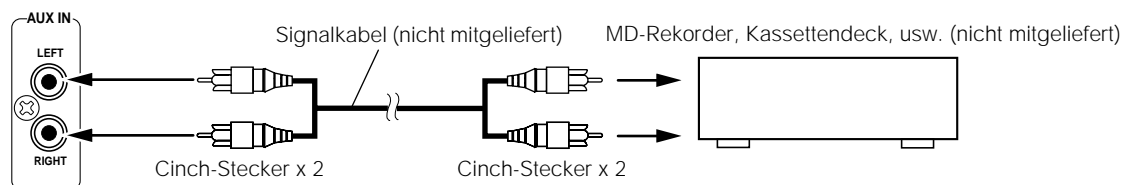
Daraufhin können Sie die externe Signalquelle über die Anlage hören.



Anschluß an die Wandsteckdose

Schließen Sie das Netzkabel an der Wandsteckdose an.

Ihre Anlage ist jetzt betriebsbereit!

DEMO-Modus

Sobald die Anlage an eine Wandsteckdose angeschlossen ist, beginnt automatisch eine Vorführung einiger der Features des Systems (DEMO).

Um diese DEMO-Anzeige auszuschalten, drücken Sie eine der Bedienungstasten. Die DEMO-Anzeige stoppt automatisch.

Um die DEMO-Anzeige wieder zu starten, drücken Sie für mindestens 2 Sekunden die Taste DEMO am Gerät.

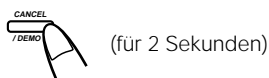

- Die DEMO-Anzeige schaltet sich automatisch wieder ein, wenn während 2 Minuten keine Bedienung erfolgt. Um diese automatische DEMO-Anzeigefunktion auszuschalten, drücken Sie die Taste CANCEL am Gerät, während die DEMO-Anzeige aktiv ist.

COMPU Play

Mit der COMPU-PLAY-Funktion von JVC können Sie die am häufigsten benutzten Funktionen der Anlage mit einem einzigen Tastendruck steuern.

Mit dem Ein-Tasten-Betrieb können Sie mit einem einzigen Tastendruck für die jeweilige Funktion eine CD oder eine Kassette abspielen, das Radio einschalten oder ein externes Gerät hören. Die Ein-Tasten-Funktion schaltet das Gerät für Sie ein und startet dann die von Ihnen gewünschte Funktion. Wenn die Anlage nicht bereit ist (keine CD oder Kassette eingelegt), schaltet sich die Anlage trotzdem ein, so daß Sie eine CD oder Kassette einlegen können.

Wie die Ein-Tasten-Bedienung genau funktioniert, wird in dem Abschnitt über die jeweilige Funktion erklärt.

Die COMPU-PLAY-Tasten sind:

Am Gerät

- CD-Taste ►/||
- FM/AM-Taste
- TAPE-Taste ►
- AUX-Taste
- Tasten CD1, CD2 und CD 3
- CD-Taste ▲ (Open/Close)

An der Fernbedienung

- CD-Taste ►/||
- FM/AM-Taste
- TAPE-Taste ►
- AUX-Taste
- Tasten CD1, CD2 und CD 3

Grundfunktionen

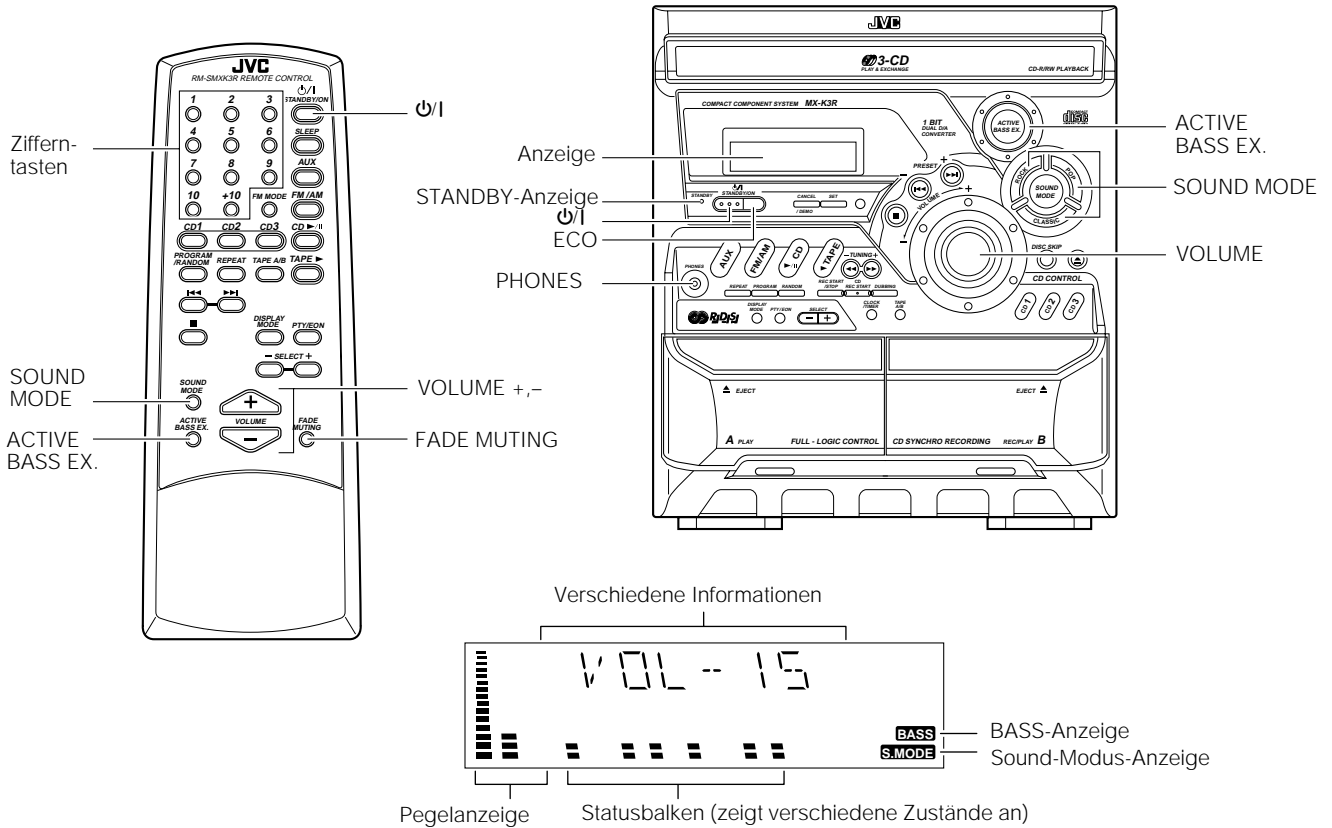

* Wenn die Anlage in Gebrauch ist, werden auf der Anzeige weitere Einträge dargestellt. Der Einfachheit halber zeigen wir hier nur die Einträge und Symbole, die für diesen Abschnitt wichtig sind.

Ein- und Ausschalten

Einschalten der Anlage

1 Drücken Sie die Taste .



Die Anzeige schaltet sich ein und "WELCOME" (Willkommen) wird vorübergehend angezeigt. Die STANDBY-Anzeige erlischt. Die Anlage schaltet sich in dem Modus ein, in dem sie sich beim letzten Ausschalten befand.

- Wenn Sie zum Beispiel als letztes eine CD gehört hatten, können Sie jetzt wieder eine CD hören. Wenn Sie möchten, können Sie auf eine andere Signalquelle umschalten.
- Wenn Sie als letztes Radio gehört hatten, schaltet sich der Tuner mit dem Sender ein, der als letztes gewählt war.

Ausschalten der Anlage

1 Drücken Sie wieder die Taste .

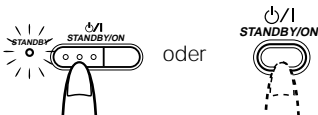

"GOOD BYE" (Auf Wiedersehen) wird angezeigt, und die Anzeige erlischt, mit Ausnahme der Zeitanzeige. Die STANDBY-Anzeige leuchtet auf. (Die Anzeige wird gedimmt.)

- Es wird immer etwas Strom verbraucht, auch dann, wenn die Anlage ausgeschaltet (bzw. im Standby-Modus ist).
- Um die Anlage vollständig auszuschalten, ziehen Sie das Netzkabel aus der Steckdose. Wenn Sie das Netzkabel herausziehen, wird die Uhr sofort auf 0:00 zurückgestellt.

ECO-Modus (ECO)

Die Anlage hat drei Energiezustände: eingeschaltet, ausgeschaltet (Standby bzw. Bereitschaft) und ECO. Im ECO-Modus erlischt die Anzeige, und es wird am wenigsten Strom verbraucht.

Um in den ECO-Modus zu schalten, drücken Sie im Standby-Modus (während die STANDBY-Anzeige leuchtet) die ECO-Taste am Gerät. "ECO MODE" erscheint, und die Anzeige erlischt. Die STANDBY-Anzeige leuchtet weiter.

Wenn Sie die Anlage aus dem ECO-Modus heraus einschalten möchten, drücken Sie die Taste mindestens eine Sekunde lang.

Um aus dem ECO-Modus heraus in den Standby-Modus zu schalten, drücken Sie die ECO-Taste nochmals für mindestens eine Sekunde.

Lautstärke einstellen

Drehen Sie den Lautstärkeregler VOLUME am Gerät im Uhrzeigersinn, um die Lautstärke zu erhöhen, oder gegen den Uhrzeigersinn, um die Lautstärke zu verringern.

Drücken Sie die Taste VOLUME + an der Fernbedienung, um die Lautstärke zu erhöhen, und drücken Sie die Taste VOLUME -, um die Lautstärke zu verringern.

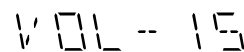

Sie können die Lautstärke auf MIN, 1-31 oder MAX einstellen.

VORSICHT:

- **Schalten Sie NICHT die Anlage ein und starten die Wiedergabe, bevor Sie den Lautstärkeregler VOLUME auf Minimum gestellt haben; eine extreme Lautstärke kann Ihr Gehör und Ihre Lautsprecher bzw. Kopfhörer beschädigen.**

Wiedergabe über Kopfhörer

Schließen Sie Kopfhörer an der Buchse PHONES an. Die Wiedergabe über die Lautsprecher wird abgeschaltet. Stellen Sie die Lautstärke auf Minimum, bevor Sie den Kopfhörer anschließen bzw. aufsetzen.

Stummschaltung mit Ausblendung (FADE MUTING)

Sie können den Ton mit einem Tastendruck stummschalten.

Um die Tonausgabe stummzuschalten, drücken Sie die Taste FADE MUTING auf der Fernbedienung. Der Ton wird ausgeblendet.

Um die Stummschaltung aufzuheben, drücken Sie die Taste FADE MUTING nochmals. Die Tonausgabe wird auf den vorher eingestellten Pegel eingeblendet.

- Wenn Sie nach der Stummschaltung den Lautstärkeregler VOLUME am Gerät betätigen oder die VOLUME-Taste + auf der Fernbedienung drücken, erhöht sich die Lautstärke vom MIN.-Pegel aus.

Verstärkung der Baßwiedergabe (ACTIVE BASS EX.)

Der volle Klang der tiefen Frequenzen bleibt auch bei geringer Lautstärke erhalten (gehörriichtige Lautstärke). Diese Klangregelung wirkt sich nur auf die Wiedergabe aus.

Um diesen Effekt einzuschalten, drücken Sie die Taste ACTIVE BASS EX. (Aktive Baßanhebung).

Die Anzeige "BASS" leuchtet auf, und "ACTIVE BASS EXTENSION" erscheint in der Anzeige.

Um den Effekt auszuschalten, drücken Sie die Taste nochmals.

Die Anzeige "BASS" erlischt und "OFF" erscheint in der Anzeige.

Auswählen des Sound-Modus (SOUND MODE)

Sie können einen von drei SEA-Modi (Sound Effect Amplifier) auswählen.

Diese Klangregelung wirkt sich nur auf die Wiedergabe aus.

Am Gerät

Um den Effekt einzuschalten, drücken Sie eine der Sound-Modus-Tasten; ROCK, POP oder CLASSIC.

Der Name des gewählten Sound-Modus "ROCK", "POP" oder "CLASSIC" erscheint in der Anzeige. Auch der Eintrag "S.MODE" leuchtet in der Anzeige auf.

Um den Effekt auszuschalten, drücken Sie die Taste des momentan gewählten Modus nochmals.

Wenn der Effekt ausgeschaltet wird, erlischt die Anzeige "S.MODE".

Wenn der aktuelle Sound-Modus z. B. ROCK ist, drücken Sie die ROCK-Taste erneut. "FLAT" erscheint, um anzuzeigen, daß kein Sound-Effekt angewendet wird.

ROCK	Hebt Bässe und Höhen an. Gut geeignet für akustische Musik.
POP	Gut geeignet für Gesang.
CLASSIC	Gut geeignet für klassische Musik.
FLAT	Kein Sound-Effekt ausgewählt.

An der Fernbedienung

Drücken Sie die Taste SOUND MODE, bis der gewünschte Sound-Modus in der Anzeige erscheint.

Die Anzeige "S.MODE" leuchtet in der Anzeige auf.

Bei jedem Druck auf diese Taste ändert sich der Sound-Modus wie folgt:

ROCK → POP → CLASSIC → FLAT → (zurück zum Anfang)

Um den Effekt auszuschalten, drücken Sie die Taste SOUND MODE, bis "FLAT" in der Anzeige erscheint.

Die Anzeige "S.MODE" erlischt.

Eingabe von Nummern mit der Fernbedienung (Zifferntasten)

Mit den Zifferntasten auf der Fernbedienung können Sie Zahlen eingeben, z. B. zum Eingeben oder Abrufen voreingestellter Radiosender, oder bei der Programmierung von Titeln für die CD-Wiedergabe.

Hier wird beschrieben, wie Sie die Zahlen mit den Zifferntasten eingeben können.

Beispiele:

- Zur Eingabe der Zahl 5 drücken Sie 5.
- Zur Eingabe der Zahl 15 drücken Sie +10 und dann 5.
- Zur Eingabe der Zahl 20 drücken Sie +10 und dann 10.
- Zur Eingabe der Zahl 25 drücken Sie +10, +10 und dann 5.

Verwendung des Tuners

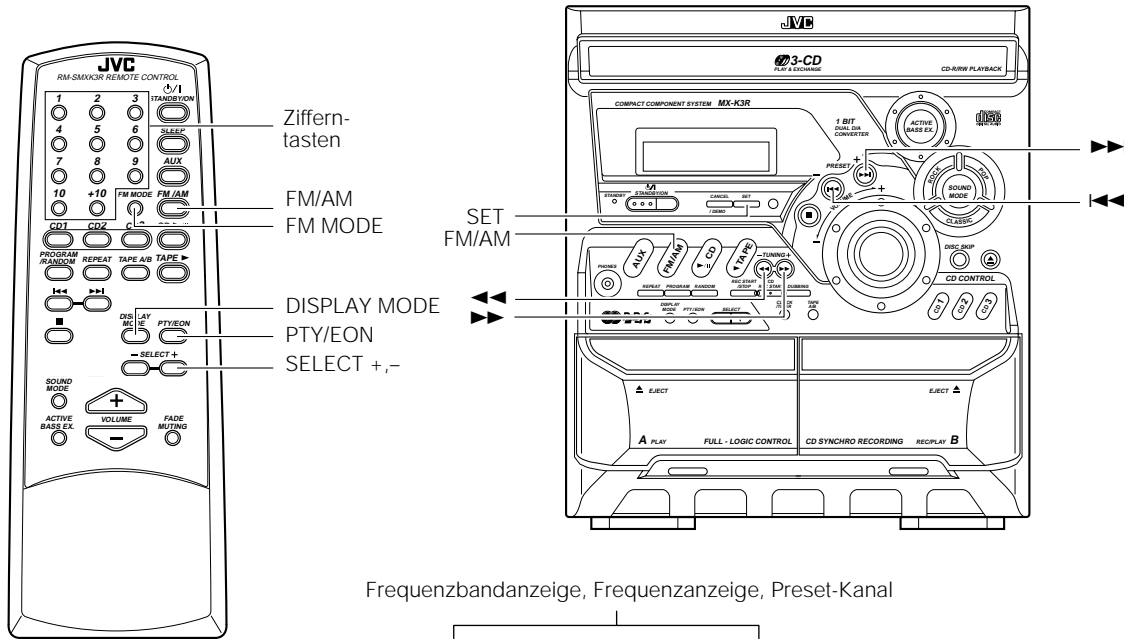

Frequenzbandanzeige, Frequenzanzeige, Preset-Kanal

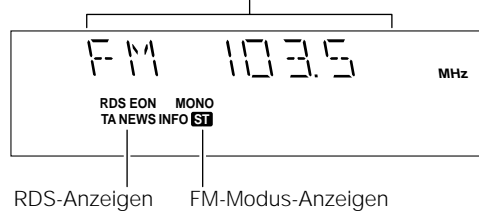

* Wenn die Anlage in Gebrauch ist, werden auf der Anzeige weitere Einträge dargestellt. Der Einfachheit halber zeigen wir hier nur die Einträge und Symbole, die für diesen Abschnitt wichtig sind.

Sie können UKW- und MW-/LW-Sender empfangen. Die Sender können von Hand oder automatisch gesucht werden, oder aus den Preset-Speicherplätzen abgerufen werden.

Vor dem Radioempfang:

- Achten Sie darauf, daß sowohl die FM- (UKW) als auch die AM- (MW/LW) Antenne richtig angeschlossen sind. (Siehe Seiten 4 und 5).

Ein-Tasten-Bedienung des Radios

Drücken Sie einfach die Taste FM/AM, um die Anlage einzuschalten und den zuletzt eingestellten Sender zu hören.

- Sie können von einer anderen Signalquelle einfach auf Radio umschalten, indem Sie die Taste FM/AM drücken.

Abstimmen auf einen Sender

1 Drücken Sie die Taste FM/AM.

Frequenzband und die zuletzt gewählte Frequenz erscheinen in der Anzeige.

(Wenn der zuletzt gewählte Sender per Preset-Nummer gewählt wurde, erscheint zuerst die Preset-Nummer.)

Bei jedem Druck auf diese Taste schaltet das Frequenzband zwischen FM und AM (MW/LW) um.

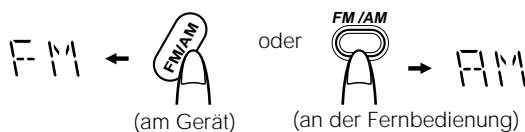

2 Wählen Sie mit einer der folgenden Methoden einen Sender aus.

• Manuelle Senderwahl

Drücken Sie kurz eine der Tasten ◀◀ oder ▶▶ am Gerät, um von Frequenz zu Frequenz zu schalten, bis Sie den gewünschten Sender gefunden haben.

ODER

• Automatische Senderwahl

Wenn Sie die Taste ◀◀ oder ▶▶ am Gerät länger als eine halbe Sekunde gedrückt halten und dann loslassen, wird die Frequenz automatisch nach oben oder unten geändert, bis ein Sender gefunden wurde.

ODER

• Preset-Senderwahl (nur möglich nach der Speicherung von Sendefrequenzen)

Preset-Senderwahl am Gerät:

Wählen Sie die gewünschte Preset-Nummer mit der Taste ◀◀ oder ▶▶.

Beispiel:

Drücken Sie die Taste ▶▶, bis die Preset-Nummer "P-12" in der Anzeige erscheint. Nach 2 Sekunden zeigt die Anzeige das Band und die Frequenz des voreingestellten Senders mit der Preset-Nummer P-12.

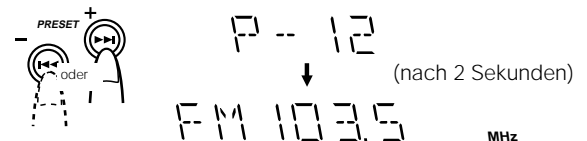

Preset-Senderwahl mit der Fernbedienung:

Geben Sie die gewünschte Preset-Nummer mit den Zifferntasten ein. Siehe "Eingabe von Nummern mit der Fernbedienung (Zifferntasten)" auf Seite 8.

Beispiel:

Drücken Sie +10, dann 2, um den Preset-Sender Nr. 12 abzurufen. Nach 2 Sekunden zeigt die Anzeige das Band und die Frequenz des voreingestellten Senders mit der Preset-Nummer P-12.



- Bei AM- (MW/LW) Sendungen ändert sich die Empfangsqualität durch Drehen der AM-Ringantenne. Drehen Sie die AM- (MW/LW) Ringantenne für den besten Empfang.

Sender speichern (Presets)

Sie können bis zu 30 FM- und 15 AM- (MW/LW) Sender speichern.



- Die Preset-Nummern wurden vor Auslieferung eventuell auf Testfrequenzen voreingestellt. Dies ist keine Fehlfunktion. Sie können die gewünschten Sender mit einer der folgenden Methoden speichern.
- Wenn beim Speichern voreingestellter Sender während 5 Sekunden keine Eingabe erfolgt, schaltet die Anzeige zurück zur Band-/Frequenzanzeige. Beginnen Sie in diesem Fall erneut mit der Eingabe.

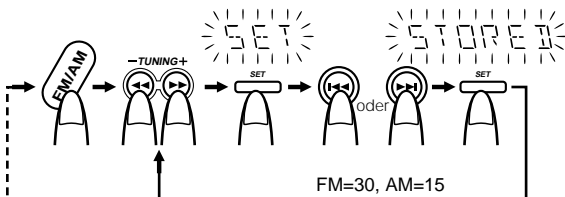

Beim Umschalten des Bandes

Eingabe am Gerät

- 1 Wählen Sie mit der Taste FM/AM ein Band.
- 2 Drücken Sie eine der Tasten ◀◀ oder ▶▶, um einen Sender zu finden.
- 3 Drücken Sie SET.
"SET" blinkt 5 Sekunden lang in der Anzeige.
- 4 Drücken Sie die Tasten ◀◀ oder ▶▶, um eine Preset-Nummer anzugeben.
▶▶: Erhöht die Preset-Nummer um 1.
◀◀: Verringert die Preset-Nummer um 1.
- 5 Drücken Sie SET.
"STORED" erscheint, und nach 2 Sekunden schaltet die Anzeige zurück zur Band-/Frequenzanzeige.
- 6 Wiederholen Sie die obigen Schritte 1 bis 5 für jeden Sender, den Sie unter einer eigenen Preset-Nummer speichern möchten.

Um Preset-Sender zu ändern, wiederholen Sie ebenfalls die obigen Schritte.



- In Schritt 4 können Sie die Preset-Nummer mit den Zifferntasten auf der Fernbedienung eingeben. Siehe "Eingabe von Nummern mit der Fernbedienung (Zifferntasten)" auf Seite 8.

VORSICHT:

- Auch dann, wenn die Anlage vorübergehend ohne Strom ist, z. B. bei einem Stromausfall, bleiben die voreingestellten Sender einige Tage lang erhalten. Wenn die Preset-Sender gelöscht wurden, müssen Sie die Sender neu speichern.

UKW-Empfangsmodus ändern

Wenn Sie eine UKW-Sendung in Stereo empfangen, leuchtet die Anzeige "ST (Stereo)", und Sie können den Stereoeffekt hören. Wenn eine UKW-Stereosendung schlecht zu empfangen oder ver-rauscht ist, können Sie den monauralen Empfangsmodus wählen. Der Empfang verbessert sich, aber der Stereoeffekt ist nicht mehr zu hören.

Drücken Sie die Taste FM MODE auf der Fernbedienung, so daß die Anzeige "MONO" aufleuchtet.

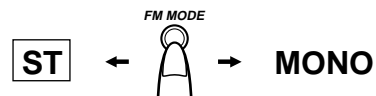

Um den Stereoeffekt zurückzuerhalten, drücken Sie die Taste FM MODE auf der Fernbedienung erneut, so daß die Anzeige "MONO" erlischt.

Verwendung des Tuners

Empfang von UKW-Sendern mit RDS

Sie können RDS (Radio Data System) mit den Tasten am Gerät oder auf der Fernbedienung nutzen.

RDS ermöglicht UKW-Sendern, zusätzlich zum Radioprogramm weitere Signale auszusenden. Die Sender senden beispielsweise den Namen des Senders und Informationen über das gerade gesendete Programm, z. B. Sport, Musik, usw. Dieses Gerät kann die folgenden Arten von RDS-Signalen empfangen:

PS (Program Service):

zeigt den allgemein bekannten Sendernamen.

PTY (Program Type):

zeigt die Art des gesendeten Programms an.

RT (Radio Text):

zeigt Textmeldungen an.

Welche Informationen können RDS-Signale liefern?

Die Anzeige zeigt die Informationen an, die der Sender per RDS-Signal überträgt.

Darstellung der RDS-Signale in der Anzeige

Drücken Sie die Taste **DISPLAY MODE**, während Sie einen UKW-Sender hören.

Bei jedem Druck auf die Taste ändert sich die Anzeige der Informationen wie folgt:

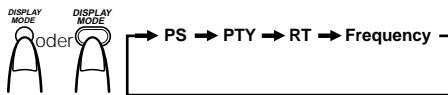

PS (Program Service):

Während der Suche blinkt "PS" in der Anzeige. Daraufhin leuchtet die RDS-Anzeige auf, und der Sendername erscheint. "NO PS" erscheint, wenn kein Signal gesendet wird.

PTY (Program Type):

Während der Suche erscheint "PTY" in der Anzeige. Daraufhin leuchtet die RDS-Anzeige auf, und der Programmtyp erscheint. "NO PTY" erscheint, wenn kein Signal gesendet wird.

RT (Radio Text):

Während der Suche erscheint "RT" in der Anzeige. Daraufhin leuchtet die RDS-Anzeige auf, und es erscheint die Textmeldung, die der Sender gesendet hat. "NO RT" erscheint, wenn kein Signal gesendet wird.

Senderfrequenz:

Die Frequenz des Senders (kein RDS-Dienst)



- Wenn die Suche sofort abgeschlossen ist, erscheinen "PS", "PTY" und "RT" nicht in der Anzeige.
- Wenn Sie die Taste **DISPLAY MODE** drücken, während Sie einen UKW-Sender hören, zeigt die Anzeige nur die Senderfrequenz an.
- RDS kann bei AM- (MW/LW) Sendungen nicht empfangen werden.

Darstellbare Zeichen

Wenn die Anzeige PS-, PTY- oder RT-Signale anzeigt:

- Die Anzeige stellt nur Großbuchstaben dar.
- Die Anzeige kann keine Buchstaben mit Akzent darstellen; das Zeichen "A" kann also die akzentuierten Zeichen "A's" wie "Á, Â, Ã, Ä, Å und Ă" bedeuten.

[Beispiel dargestellter Zeichen]

A	A, Á, Â, Ã, Ä, Å, Ă	K	K	U	U, Ú, Û, Ü, Ů	0	0	*	*	<	<	@	@
B	B	L	L	V	V	1	1	+	+	>	>		
C	C, Č, Ć	M	M	W	W	2	2	-	-	=	=		
D	D, Đ	N	N, Ñ	X	X	3	3	,	,	\	\		
E	E, É, Ê, Ë, Ě	O	O, Ó, Ô, Õ, Ö, Ø	Y	Y	4	4	.	.	'	'		
F	F	P	P	Z	Z, Ž, Ẓ̌	5	5	/	/				
G	G	Q	Q			6	6	!	!		
H	H	R	R, Ř, Ṛ̌			7	7	—	—	\$	\$		
I	I, Í, Î, Ï, Ĭ	S	S, Ś, Ṣ́			8	8	—	—	&	&		
J	J	T	T			9	9			%	%		

Suche nach Sendungen anhand des PTY-Codes

Einer der Vorteile des RDS-Systems ist die Möglichkeit, einen bestimmten Programmtyp anhand des PTYX-Codes suchen zu können.

Suche nach einer Sendung mit Hilfe von PTY:

am Gerät



an der Fernbedienung

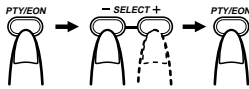

1 Drücken Sie einmal die Taste PTY/EON, während Sie einen UKW-Sender hören.

“PTY” und “SELECT” erscheinen abwechselnd in der Anzeige.

2 Wählen Sie innerhalb von 10 Sekunden den PTY-Code mit den SELECT-Tasten + oder –.

Bei jedem Druck auf die Taste zeigt die Anzeige eine der folgenden Kategorien:

NEWS ↔ AFFAIRS ↔ INFO ↔ SPORT ↔ EDUCATE ↔
 DRAMA ↔ CULTURE ↔ SCIENCE ↔ VARIED ↔ POP M
 ↔ ROCK M ↔ M.O.R. M ↔ LIGHT M ↔ CLASSICS ↔
 OTHER M ↔ WEATHER ↔ FINANCE ↔ CHILDREN ↔
 SOCIAL A ↔ RELIGION ↔ PHONE IN ↔ TRAVEL ↔ LEI-
 SURE ↔ JAZZ ↔ COUNTRY ↔ NATIONAL ↔ O LDIES
 ↔ FOLK M ↔ DOCUMENT ↔ NEWS

3 Drücken Sie innerhalb von 10 Sekunden die Taste PTY/EON nochmals.

Während der Suche erscheinen abwechselnd der Eintrag “SEARCH” und der ausgewählte PTY-Code in der Anzeige.

Das Gerät durchsucht 30 Preset-Sender, stoppt, sobald es einen Sender findet, der ein Programm der gewünschten Programmtyp-Kategorie ausstrahlt und wählt dann diesen Sender aus.

Zum Fortsetzen der Suche nach dem ersten Stop

drücken Sie nochmals die Taste PTY/EON, während die Einträge in der Anzeige blinken.

Wenn keine Sendung gefunden wird, blinken die Einträge “NOT” und “FOUND” (nicht gefunden) abwechselnd in der Anzeige.

Um die Suche zu beliebigem Zeitpunkt abubrechen

drücken Sie die Taste PTY/EON, so daß die Suche gestoppt wird.

Beschreibungen der PTY-Codes

NEWS:	Nachrichten
AFFAIRS:	Sendungen zu bestimmten Themen in Erweiterung zu den aktuellen Nachrichten oder Affären
INFO:	Sendungen über medizinische Dienstleistungen, Wettervorhersagen, usw.
SPORT:	Sportereignisse
EDUCATE:	Lehrprogramme
DRAMA:	Hörspiele
CULTURE:	Sendungen über nationale oder regionale Kultur
SCIENCE:	Sendungen über Naturwissenschaften und Technologie
VARIED:	Andere Sendungen, z. B. Komödien, Karneval o. ä.
POP M:	Popmusik
ROCK M:	Rockmusik
M.O.R M:	“Middle-of-the-Road” (hierzulande genannt “Easy Listening”)
LIGHT M:	Leichte Musik
CLASSICS:	Klassische Musik
OTHER M:	Andere Musikrichtungen
WEATHER:	Wetterberichte
FINANCE:	Berichte aus Wirtschaft, Handel, den Aktienmärkten usw.

CHILDREN:	Unterhaltungssendungen für Kinder
SOCIAL:	Sendungen über soziale Aktivitäten
RELIGION:	Sendungen, die sich im weitesten Sinne mit Glaubens- und Existenzfragen oder ethischen Fragen beschäftigen
PHONE IN:	Sendungen, in denen Menschen ihre Ansichten per Telefon oder in anderer Form öffentlich äußern können
TRAVEL:	Sendungen über Reiseziele, Abenteuerreisen, Reiseideen und -gelegenheiten
LEISURE:	Sendungen über Freizeitaktivitäten wie Gartenarbeit, Kochen, Angeln usw.
JAZZ:	Jazzmusik
COUNTRY:	Country-Musik
NATION M:	Aktuelle Musik aus Regionen anderer Länder in deren Landessprache
OLDIES:	Pop-Hits aus früherer Zeit
FOLK M:	Volksmusik
DOCUMENT:	Sendungen, die sich in dokumentarischem Stil mit Tatsachen beschäftigen

Verwendung des Tuners

Vorübergehendes Umschalten auf eine Sendung Ihrer Wahl

EON (Enhanced Other Networks) ist ein weiterer praktischer RDS-Dienst, mit dem das Gerät vom momentan gewählten Sender aus vorübergehend auf einen anderen Sender Ihrer Wahl umschalten kann, (NEWS, TA oder INFO), allerdings nur dann, wenn Sie einen RDS-Sender hören (keinen AM-Sender (MW/LW) oder bestimmte FM-Sender).

- Die EON-Funktion ist nur auf die Preset-Sender anwendbar. Siehe Seite 10.
- Wenn ein FM-Sender keine EON-Informationen sendet, kann EON nicht aktiviert werden.

Auswählen eines Programmtyps

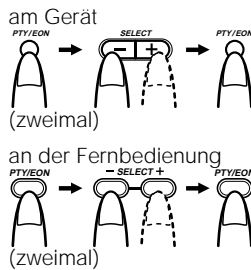

1 Drücken Sie zweimal die Taste PTY/EON, während Sie einen UKW-Sender hören.

“EON” und “SELECT” erscheinen abwechselnd in der Anzeige.

2 Wählen Sie innerhalb von 10 Sekunden den Programmtyp mit den SELECT-Tasten + oder –.

In der Anzeige erscheinen die Programmtypen in folgender Reihenfolge:



TA: Verkehrsdurchsage

NEWS: Nachrichten

INFO: Sendungen über medizinische Dienstleistungen, Wettervorhersagen, usw.

OFF: EON ausgeschaltet

3 Drücken Sie innerhalb von 10 Sekunden die Taste PTY/EON nochmals, um den gewählten Programmtyp zu bestätigen.

Das Symbol des gewählten Programmtyps leuchtet in der Anzeige auf, und das Gerät schaltet in EON-Bereitschaft (Standby).

- Die EON-Anzeige leuchtet auf, wenn ein Sender eingestellt ist, der EON-Informationen ausstrahlt.

Fall 1: Wenn kein Sender eine Sendung des gewünschten Programmtyps ausstrahlt

In diesem Fall bleibt weiterhin der bereits eingestellte Sender zu hören.



Wenn bei einem Sender eine Sendung des eingestellten Programmtyps beginnt, schaltet dieses Gerät automatisch auf die Frequenz dieses Senders um. Die Programmtypanzeige (TA, NEWS oder INFO) beginnt zu blinken.



Wenn die Sendung vorbei ist, schaltet das Gerät zurück auf den vorher gewählten Sender, bleibt jedoch im EON-Standby-Modus.

Fall 2: Wenn ein Sender eine Sendung des gewünschten Programmtyps ausstrahlt

Das Gerät schaltet auf die Sendung mit dem gewünschten Programmtyp um. Die Programmtypanzeige (TA, NEWS oder INFO) beginnt zu blinken.



Wenn die Sendung vorbei ist, schaltet das Gerät zurück auf den vorher gewählten Sender, bleibt jedoch im EON-Standby-Modus.

Wenn Sie die durch EON ausgewählte Sendung nicht mehr hören möchten

Drücken Sie die Taste PTY/EON, so daß die Programmtypanzeige (TA, NEWS oder INFO) erlischt.



- Wenn Sie im EON-Standby-Modus die Signalquelle umschalten oder das Gerät ausschalten, wird der EON-Standby-Modus vorübergehend deaktiviert.
- Wenn die EON-Funktion aktiviert wurde (d. h. der gewählte Programmtyp wurde vom ausstrahlenden Sender empfangen), und es wird daraufhin eine der Tasten DISPLAY MODE oder SELECT betätigt, schaltet das Gerät nicht zurück auf den vorher gewählten Sender, auch dann, wenn die Sendung beendet ist. Die Programmtypanzeige leuchtet weiter, um anzuzeigen, daß der EON-Standby-Modus immernoch aktiv ist.
- Wenn der EON-Standby-Modus aktiv ist und es wird eine Radiosendung aufgenommen, könnte EON aktiviert werden und die aufzunehmende Sendung selbsttätig umschalten. Wenn EON nicht benötigt wird, sollten Sie deshalb EON deaktivieren.
- Wenn ein Alarmsignal von EON erkannt wird, hat die Alarmpriorität höchste Priorität und wird empfangen. “ALARM!” wird nicht angezeigt.

VORSICHT:

- Wenn sich der Empfang des von EON gefundenen Senders und der des vorher gewählten Senders dauernd abwechseln, schalten Sie die EON-Funktion aus. Dies stellt keine Fehlfunktion des Gerätes dar.

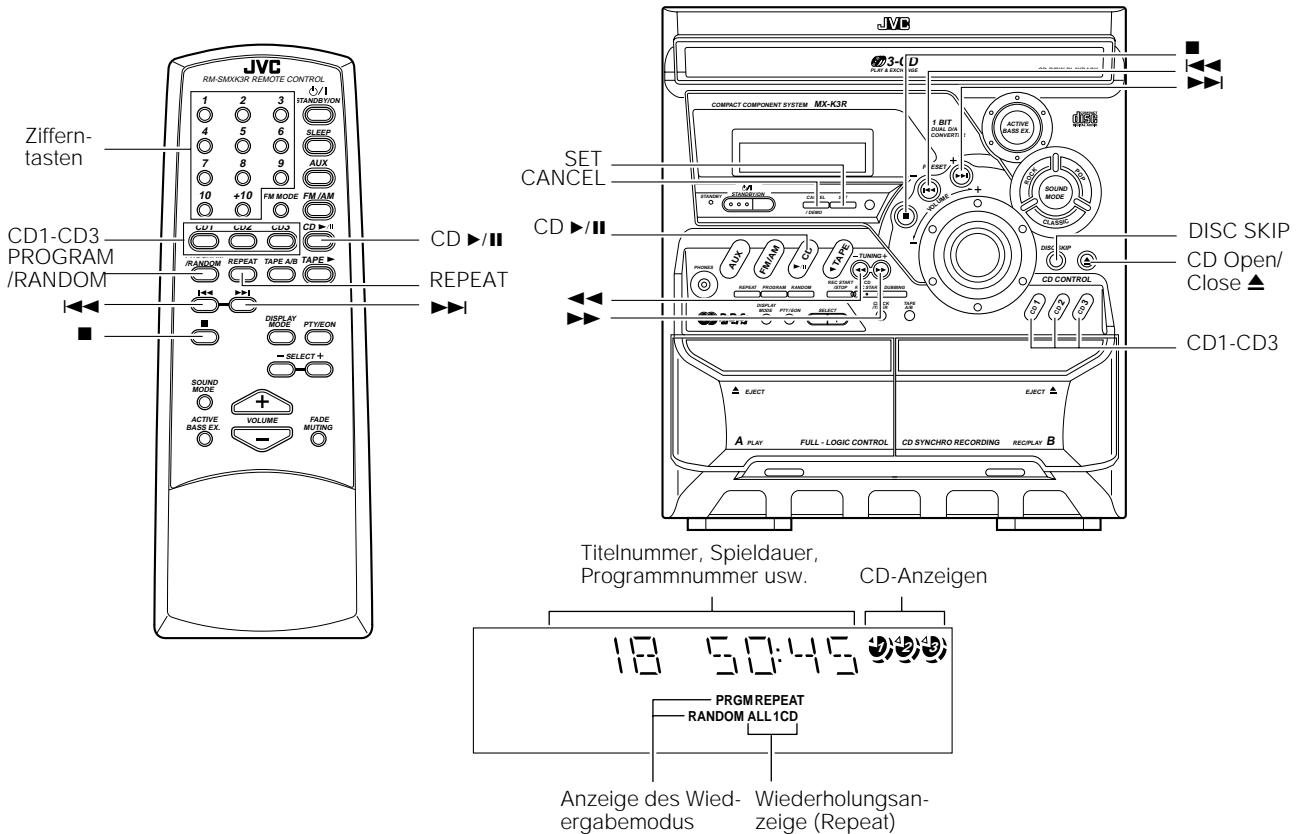

* Wenn die Anlage in Gebrauch ist, werden auf der Anzeige weitere Einträge dargestellt. Der Einfachheit halber zeigen wir hier nur die Einträge und Symbole, die für diesen Abschnitt wichtig sind.

Der CD-Spieler besitzt einen drehbaren CD-Teller für bis zu 3 CDs.

Es ist eine normale, programmierte, Zufalls- oder wiederholte Wiedergabe möglich.

- Normale Wiedergabe:** Hiermit werden alle Titel aller CDs in der gegebenen Reihenfolge abgespielt.
- Programmwiedergabe:** Hiermit werden alle programmierten Titel aller CDs in der programmierten Reihenfolge abgespielt.
- Zufallswiedergabe:** Hiermit werden alle Titel aller CDs in zufälliger Reihenfolge abgespielt.
- Wiederholte Wiedergabe (Repeat):** Hiermit können alle Titel aller CDs, alle Titel einer CD oder ein einzelner Titel wiederholt werden.

Im folgenden wird Grundsätzliches zur CD-Wiedergabe und zum Auffinden der Titel auf den CDs erklärt.

Über die CD-Anzeige

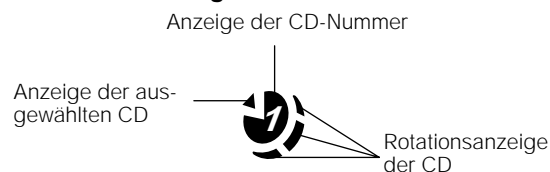

Die CD-Anzeige besteht aus den folgenden drei Anzeigearten:

- Anzeige der CD-Nummer:** Leuchtet immer.
- Anzeige der ausgewählten CD:** Leuchtet bei der Nummer der momentan ausgewählten CD.

Rotationsanzeige der CD:

Läuft, wenn die ausgewählte CD spielt oder auf Pause geschaltet ist. Diese Anzeige erlischt, wenn unter der ausgewählten CD-Nummer keine CD eingelegt ist. Wenn die Schublade herausgefahren ist, leuchten die Rotationsanzeigen aller CDs. Wenn jedoch eine leere CD-Nummer ausgewählt wird, wird erlischt die Rotationsanzeige dieser CD.

Verwendung des CD-Spielers

Beispiel einer Anzeige:

Wenn die CD-Schublade einmal geöffnet wurde und CD-1 gedrückt wurde. (DISC1 ist ausgewählt)
Zeigt an, daß diese CD-Nummer ausgewählt ist.



Zeigt an, daß die CD sich dreht.

Ein-Tasten-Bedienung

Das Gerät schaltet sich ein, und der Betrieb beginnt automatisch.

- Wenn Sie die CD-Taste ▶/|| drücken, schaltet sich die Anlage ein, und wenn in dem zuletzt gewählten CD-Fach eine CD eingelegt ist, startet die Wiedergabe ab dem ersten Titel.
- Wenn Sie eine der Tasten CD-CD3 drücken, schaltet sich die Anlage ein, und wenn in dem mit der Taste gewählten CD-Fach eine CD eingelegt ist, startet die Wiedergabe ab dem ersten Titel.
 - Wenn im ausgewählten CD-Fach keine CD eingelegt ist, wird automatisch das nächsthöhere Fach ausgewählt.

Einlegen von CDs

- 1 Drücken Sie die CD-Taste Open/Close ▲ am Gerät, um die CD-Schublade zu öffnen.**
- 2 Legen Sie eine CD mit der beschrifteten Seite nach oben auf die Schublade.**
Achten Sie darauf, daß die CD richtig in der Schublade eingelegt ist.

mit der beschrifteten Seite nach oben

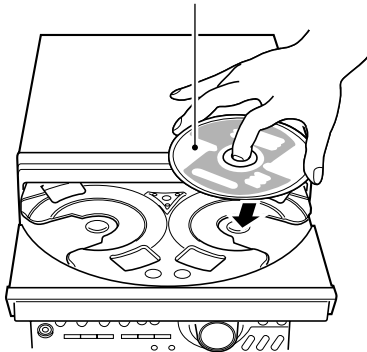

- 3 Drücken Sie die Taste DISC SKIP am Gerät, und legen Sie die nächste CD ein.**
Wenn Sie diese Taste drücken, dreht sich der Teller für die nächste CD.
- 4 Wiederholen Sie Schritt 3 für die letzte CD.**
- 5 Drücken Sie die CD-Taste Open/Close ▲ am Gerät.**
Die Schublade schließt sich.

- Wenn Sie eine 8-cm-CD (Single-CD) einlegen möchten, legen Sie diese in den inneren Kreis der CD-Schublade.
- Sie können CDs einlegen, während Sie eine andere Signalquelle hören.
- Wenn das Gerät bei geöffneter CD-Schublade ausgeschaltet wird, schließt sich die Schublade automatisch.
- Wenn die CD nicht richtig gelesen werden kann (z. B. weil sie verkratzt ist), erscheint "0 0:00" in der Anzeige.

Herausnehmen von CDs

Nehmen Sie die CD heraus, wie unten gezeigt.

- 1 Drücken Sie, während der CD-Spieler gestoppt ist, die CD-Taste Open/Close ▲ am Gerät, so daß sich die CD-Schublade öffnet.**
 - 2 Nehmen Sie die CD heraus und drücken Sie dann die Taste DISC SKIP am Gerät.**
Der Teller dreht sich für die nächste CD.
 - 3 Wiederholen Sie Schritt 2, um alle CDs herauszunehmen.**
 - 4 Drücken Sie die CD-Taste Open/Close ▲ am Gerät, um die CD-Schublade zu schließen.**
- Sie können CDs herausnehmen, während Sie eine andere Signalquelle hören.



- Sie können CDs auch während der CD-Wiedergabe herausnehmen. Dies gilt natürlich nur für die CDs, die gerade nicht wiedergegeben werden.

Grundsätzliche Bedienung des CD-Spielers - Normale Wiedergabe

Abspielen von CDs

1 CDs einlegen.

2 Drücken Sie die CD-Taste der CD (CD1-CD3), die Sie abspielen möchten.

Die Nummer der ausgewählten CD (z. B. "CD-1") erscheint in der Anzeige.

Der erste Titel der ausgewählten CD wird wiedergegeben. Wenn die erste CD durchgelaufen ist, wird die nächste und dann die dritte CD abgespielt.

Wenn die letzte CD bis zum Ende gelaufen ist, stoppt der CD-Spieler automatisch.

Beispiele:

CD1 → CD2 → CD3 → (Stop)

CD2 → CD3 → CD1 → (Stop)

- Sie können die momentan ausgewählte CD auch starten, indem Sie einfach die CD-Taste ▶/II drücken.

Während der CD-Wiedergabe erscheinen folgende Einträge in der Anzeige.

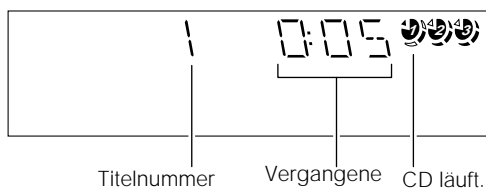

- Wenn eine der CD-Tasten (CD1-CD3) bei geöffneter CD-Schublade gedrückt wird, schließt sich die Schublade und die ausgewählte CD wird automatisch abgespielt.

Um die CD-Wiedergabe zu stoppen, drücken Sie die Taste

- . Die folgenden Informationen über die CD werden angezeigt.

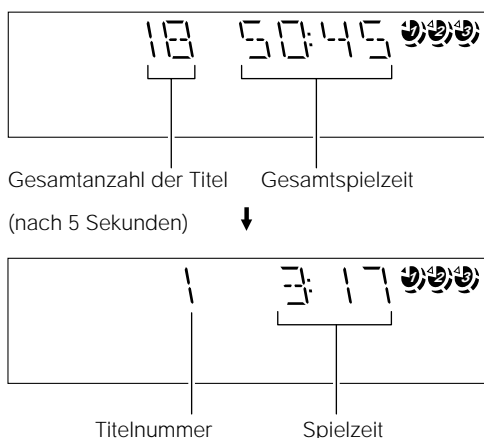

Um auf Pause zu schalten, drücken Sie die CD-Taste ▶/II. Die Anzeige der Spieldauer blinkt in der Anzeige.

Um von Pause auf Wiedergabe zu schalten, drücken Sie die CD-Taste ▶/II. Die Wiedergabe wird von dem Punkt an fortgesetzt, an dem sie auf Pause geschaltet wurde.

Um die CD herauszunehmen, stoppen Sie die Wiedergabe und drücken Sie die CD-Taste Open/Close ▲ am Gerät.

Tips:

• Wiedergabe der CD mit der Taste DISC SKIP

Sie können CDs auch mit der Taste DISC SKIP starten. Jedemal, wenn Sie diese Taste während der Wiedergabe drücken, wird automatisch die nächste CD wiedergegeben. Wenn das nächste CD-Fach leer ist, wird dieses Fach automatisch übersprungen.

• Herausnehmen/Wechseln von CDs während der Wiedergabe

Während der Wiedergabe einer CD (z. B. CD-1) können Sie die anderen CDs herausnehmen und ggf. austauschen (z. B. CD-2 und CD-3), indem Sie die CD-Taste Open/Close ▲ drücken. Nach den Herausnehmen bzw. Wechseln schließen Sie die CD-Schublade wieder mit der gleichen Taste.

Auswählen eines Titels

Während der Wiedergabe (mit der Taste |◀◀ oder ▶▶|): Drücken Sie kurz eine der Tasten |◀◀ oder ▶▶|, um den gewünschten Titel auszuwählen.

Mit dieser Taste können Sie vorwärts zum nächsten oder rückwärts zum vorhergehenden Titel springen.

- Der ausgewählte Titel beginnt zu spielen.
- Drücken Sie einmal die Taste ▶▶|, um zum Anfang des nächsten Titels zu gelangen. (Sie können auch zur nächsten CD springen (z.B. CD-1 → CD-2 → CD-3).
- Drücken Sie die Taste |◀◀|, um zurück zum Anfang des gerade spielenden Titels zu gelangen. Drücken Sie die Taste zweimal schnell nacheinander, um zum Anfang des vorhergehenden Titels zu springen. (Sie können nicht zurück zur vorigen CD springen.)

Im gestoppten Zustand (mit der Taste |◀◀ oder ▶▶|):

Durch kurzes Drücken der Taste |◀◀ oder ▶▶| reagiert der CD-Spieler mit Ausnahme der folgenden Punkte genau wie bei der Wiedergabe.

- Die Tasten wirken sich nur auf die momentan wiedergegebene CD aus.

Mit den Zifferntasten auf der Fernbedienung:

Mit den Zifferntasten können Sie die Titel der momentan ausgewählten CD direkt eingeben.

- Der ausgewählte Titel beginnt zu spielen.
- Für die Wiedergabe des Titels Nr. 15 drücken Sie z. B. +10 und dann 5. Siehe "Eingabe von Nummern mit der Fernbedienung (Zifferntasten)" auf Seite 8.

Suchlauf-Wiedergabe

Wenn Sie bei der Wiedergabe eine der folgenden Tasten gedrückt halten, wird die CD schnell vor- bzw. zurückgespult, so daß Sie schnell eine bestimmte Passage in dem gerade gehörten Titel finden.

- Tasten ◀◀ oder ▶▶ am Gerät
- Tasten |◀◀ oder ▶▶| auf der Fernbedienung

Verwendung des CD-Spielers

Programmierung der Abspielreihenfolge der Titel

Sie können die Abspielreihenfolge aller Titel auf allen CDs programmieren. Die Programmierung ist nur möglich, während der CD-Spieler gestoppt ist.

- Sie können die Reihenfolge von bis zu 32 Titeln (auch mehrfach gleiche Titel) beliebig programmieren.

Programm erstellen

1 CDs einlegen

2 Stellen Sie den CD-Spieler im gestoppten Zustand auf Programmierte Wiedergabe.

Am Gerät

Drücken Sie die Taste PROGRAM, so daß die Anzeige "PRGM" aufleuchtet.

Zusätzlich erscheint der Eintrag "PROGRAM" in der Anzeige.

An der Fernbedienung

Drücken Sie die Taste PROGRAM/RANDOM, bis der Eintrag "PROGRAM" in der Anzeige erscheint.

Auch der Eintrag "PRGM" leuchtet in der Anzeige auf.

Mit jedem Druck auf die Taste ändert sich die Anzeige wie folgt: PROGRAM → RANDOM → leere Anzeige (Normale Wiedergabe) → (zurück zum Anfang)

- Wenn bereits ein Programm eingegeben wurde, wird der letzte Schritt des Programms angezeigt.

3 Drücken Sie die CD-Taste der CD (CD1-CD3), deren Titel Sie programmieren möchten.

Die Anzeige schaltet um auf die Programmeingabe.

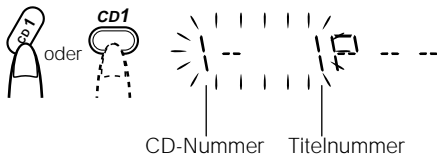

4 Wählen Sie den Titel, den Sie programmieren möchten.

Am Gerät

Drücken Sie, während die Anzeige blinkt, eine der Tasten ◀◀ oder ▶▶, um den Titel auszuwählen, und drücken Sie dann die Taste SET innerhalb von 5 Sekunden.

Die Nummer in der Programmreihenfolge wird aufsteigend ab P-1 zugewiesen.

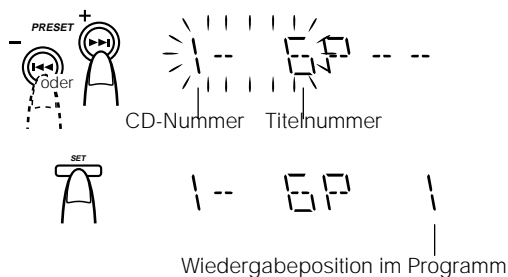

Mit der Fernbedienung

Geben Sie die Titelnummer mit den Zifferntasten direkt ein. Die Nummer in der Programmreihenfolge wird aufsteigend ab P-1 zugewiesen.

- Um den aktuellen Programmschritt zu löschen, drücken Sie am Gerät die Taste CANCEL.

5 Wiederholen Sie die Schritte 3 und 4, um andere Titel der gleichen oder einer anderen CD zu programmieren.

6 Um das Programm abzuspielen, drücken Sie die CD-Taste ▶/||.

Für Einzelheiten lesen Sie den Abschnitt "Wiedergabe eines eingegebenen Programms" weiter unten.

Um alle Titel aus einem Programm zu löschen, drücken Sie die Taste ■, während der CD-Spieler gestoppt ist.

Um das Programm zu ändern, während der CD-Spieler gestoppt ist, drücken Sie die Taste CANCEL - der letzte Titel des Programms wurde gelöscht. Um am Ende des Programms weitere Titel hinzuzufügen, wiederholen Sie die obigen Schritte 3 und 4.



- Wenn Sie versuchen, eine Titelnummer zu programmieren, die auf der CD nicht vorhanden ist, wird Ihre Eingabe ignoriert.
- Wenn Sie versuchen, den 33sten Titel zu programmieren, erscheint der Hinweis "FULL" (voll) in der Anzeige.

Wiedergabe eines eingegebenen Programms

Drücken Sie die CD-Taste ▶/||.

Das Gerät spielt die Titel in der von Ihnen programmierten Reihenfolge ab.

- Um für die Programmwiedergabe die Wiederholungsfunktion (Repeat) zu benutzen, drücken Sie die Taste REPEAT, um "ALL" oder "1" zu wählen, bevor Sie die Wiedergabe starten. Für Einzelheiten siehe "Titel wiederholen" auf Seite 18.

- Sie können, während die Titel nach Programm ablaufen, zu einem der programmierten Titel springen, indem Sie eine der Tasten ◀◀ oder ▶▶ drücken.

- Um die Wiedergabe zu stoppen, drücken Sie einmal die Taste ■. Wenn Sie die Taste ■ drücken, während der CD-Spieler gestoppt ist, wird das Programm gelöscht.

Verlassen und Wiederaufruf der Programmwiedergabe

Das eingegebene Programm wird gespeichert. Sie können daher die Programmwiedergabe vorübergehend verlassen und später wieder aufrufen, wenn Sie das Programm nicht zwischendurch löschen.

Um den Programm-Modus zu verlassen, drücken Sie, während der CD-Spieler gestoppt ist, die Taste PROGRAM/RANDOM auf der Fernbedienung, so daß die Anzeige "PRGM" erlischt. Wenn Sie auf eine andere Signalquelle umschalten, (z. B. auf den Tuner), verläßt der CD-Spieler ebenfalls die Programmwiedergabe.

Um die Programmwiedergabe wieder aufzurufen, drücken Sie die Taste PROGRAM bzw. PROGRAM/RANDOM, bis die "PRGM"-Anzeige wieder aufleuchtet.



- Die programmierte Titelreihenfolge wird auch dann nicht gelöscht, wenn das Gerät ausgeschaltet wird (Standby- oder ECO-Modus). Daher können Sie die Programmwiedergabe wieder aufrufen.

Zufallswiedergabe

In diesem Modus werden die Titel aller CDs ohne erkennbare Reihenfolge abgespielt.

- Um für die Programmwiedergabe die Wiederholungsfunktion (Repeat) zu benutzen, drücken Sie die Taste REPEAT, um "ALL" oder "1" zu wählen, bevor Sie die Wiedergabe starten. Für Einzelheiten siehe Abschnitt "Titel wiederholen" weiter unten.

1 Stellen Sie den CD-Spieler im gestoppten Zustand auf Zufallswiedergabe.

am Gerät

Drücken Sie die Taste RANDOM, so daß die Anzeige "RANDOM" leuchtet.

Zusätzlich erscheint der Eintrag "RANDOM" in der Anzeige.

an der Fernbedienung

Drücken Sie die Taste PROGRAM/RANDOM, bis der Eintrag "RANDOM" in der Anzeige erscheint.

Auch der Eintrag "RANDOM" leuchtet in der Anzeige auf.

Mit jedem Druck auf die Taste ändert sich die Anzeige wie folgt: PROGRAM → RANDOM → leere Anzeige (Normale Wiedergabe) → (zurück zum Anfang)

2 Drücken Sie die CD-Taste ▶/II.

Die Titel aller CDs werden in zufälliger Reihenfolge abgespielt.

Um die Wiedergabe zu stoppen, drücken Sie die Taste ■.

Um einen Titel während der Wiedergabe zu überspringen, drücken Sie die Taste ▶▶I. Sie gelangen zum nächsten Titel der Zufallsauswahl.

Um die Zufallswiedergabe zu verlassen, drücken Sie, während der CD-Spieler gestoppt ist, die Taste RANDOM am Gerät oder die Taste PROGRAM/RANDOM auf der Fernbedienung, so daß die Anzeige "RANDOM" erlischt. Die Wiedergabe wird normal fortgesetzt.

Titel wiederholen

Sie können eine programmierte Reihenfolge oder einzelne Titel beliebig oft wiederholen lassen.

Drücken Sie die Taste REPEAT.

Die Repeat-Anzeige auf der Anzeige ändert sich mit jedem Druck auf die Taste, wie folgend gezeigt:

ALL → 1CD → 1 → Leere Anzeige → (zurück zum Anfang)

REPEAT ALL: Bei normaler Wiedergabe werden alle Titel aller CDs wiederholt abgespielt.

Bei der Programmwiedergabe werden alle Titel des Programms wiederholt.

Bei der Zufallswiedergabe werden alle Titel aller CDs in zufälliger Folge wiederholt.

REPEAT 1CD: Wiederholt alle Titel einer CD. (nur bei normaler Wiedergabe möglich)

REPEAT 1: Wiederholt einen Titel.

Um die Wiedergabe zu stoppen, drücken Sie die Taste ■.

Wenn Sie auf eine andere Signalquelle umschalten (z. B. auf den Tuner), stoppt die Wiedergabe ebenfalls.

Um die Wiederholungsfunktion zu verlassen, drücken Sie die Taste REPEAT, bis die REPEAT-Anzeige im Display erlischt.

□ Die REPEAT-Funktion bleibt auch während den folgenden Änderungen am Wiedergabemodus aktiv:

a. PROGRAMMWIEDER- ↔ NORMALE WIEDER-
GABE GABE

b. ZUFALLSWIEDERGABE ↔ NORMALE WIEDER-
GABE GABE

c. PROGRAMMWIEDER- ↔ ZUFALLSWIEDER-
GABE GABE

Verriegelung der CD-Schublade

Um CDs sicher im CD-Spieler aufbewahren zu können, kann die Schublade elektronisch verriegelt werden.

Wenn diese elektronische Sperre eingeschaltet ist, läßt sich die Schublade nicht öffnen, auch dann nicht, wenn die CD-Taste Open/Close ▲ am Gerät gedrückt wird.

Verriegeln der Schublade

1 Schalten Sie die Anlage ein und schalten in die CD-Betriebsart.

2 Drücken Sie bei gehaltener Taste ■ die CD-Taste Open/Close ▲ am Gerät.

"LOCKED" erscheint in der Anzeige.



- Wenn Sie jetzt versuchen, die Schublade mit der Taste ▲ zu öffnen, erscheint "LOCKED" in der Anzeige, woran die Verriegelung zu erkennen ist.

Entriegeln der Schublade

Wiederholen Sie die obigen Schritte 1 und 2.

"UNLOCKED" erscheint in der Anzeige.



Sie können jetzt die CD-Schublade wieder normal benutzen.

Benutzung des Kassettendecks (Wiedergabe einer Kassette)

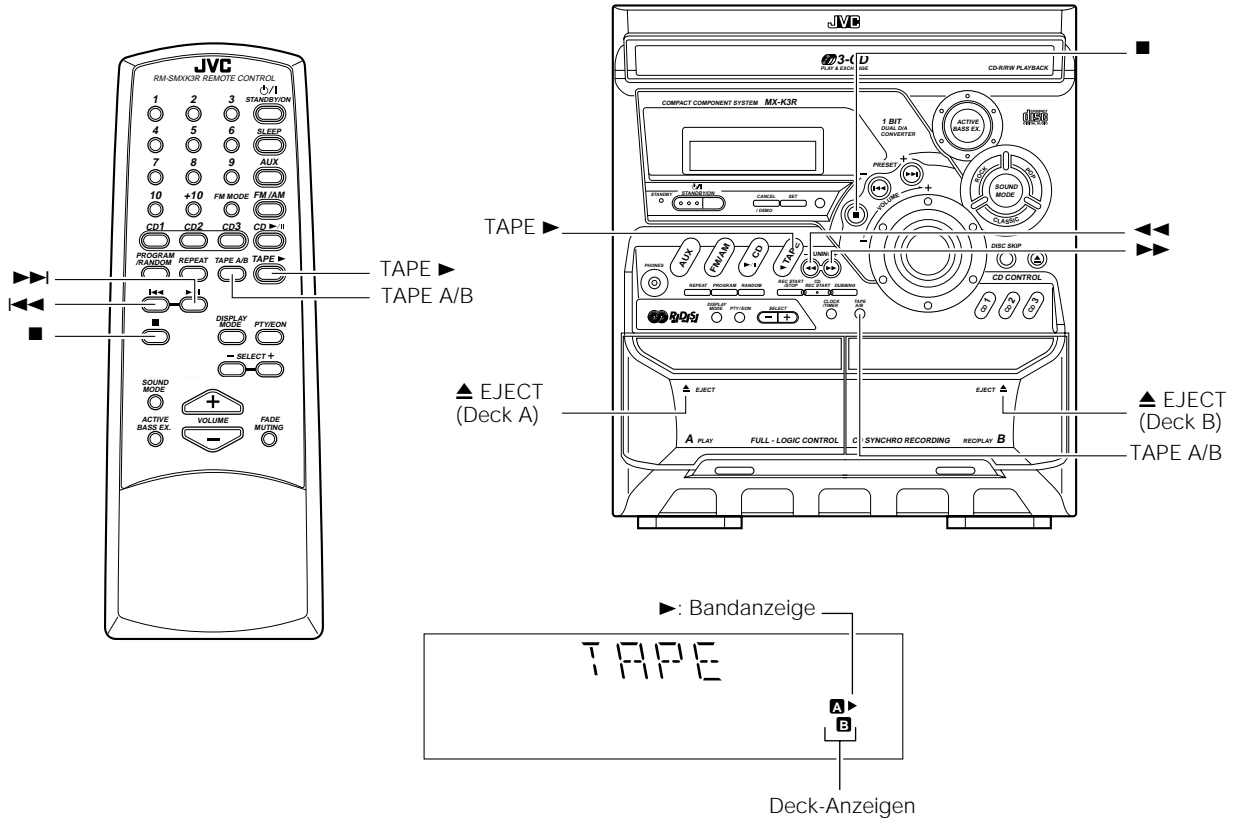

* Wenn die Anlage in Gebrauch ist, werden auf der Anzeige weitere Einträge dargestellt. Der Einfachheit halber zeigen wir hier nur die Einträge und Symbole, die für diesen Abschnitt wichtig sind.

□ Mit dem Kassettendeck können Sie Audiokassetten wiedergeben, aufnehmen und überspielen.

□ Es können Kassetten des Typs I und II auf diesem Kassettendeck abgespielt werden.

Es wird empfohlen, keine Kassetten mit einer Spieldauer von 120 Minuten oder mehr zu verwenden, da deren Aufnahme- und Wiedergabequalität schnell nachläßt. Diese Bänder verursachen außerdem leicht Bandsalat an den Andruckrollen und der Tonwelle.

Ein-Tasten-Bedienung

Durch Drücken der Taste TAPE ► schaltet sich die Anlage ein, und falls eine Kassette eingelegt ist, wird sie sofort abgespielt. Falls keine Kassette eingelegt ist, schaltet sich die Anlage ein, es erscheint "NO TAPE" in der Anzeige und das Gerät wartet, bis Sie eine Kassette einlegen oder eine andere Funktion wählen.

Wiedergeben einer Kassette

Sie können Deck A oder Deck B für die Wiedergabe benutzen.

- 1 Drücken Sie auf den EJECT-Bereich ▲ des Kassettendecks, das Sie benutzen möchten.
- 2 Wenn sich das Kassettenfach öffnet, schieben Sie die Kassette mit der Bandseite voraus von oben nach unten hinein.

Das Band läuft von links nach rechts.

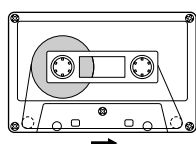

Bandrichtung

- Falls das Kassettenfach sich nicht öffnet, schalten Sie das Gerät aus und wieder ein, und drücken Sie noch einmal auf den EJECT-Bereich ▲.

3 Schließen Sie das Kassettenfach vorsichtig.

Wenn sowohl in Deck A als auch in Deck B eine Kassette eingelegt ist, ist dasjenige Deck ausgewählt, in dem als letztes eine Kassette eingelegt wurde.

Das ausgewählte Deck wird durch die Deck-Anzeige "A" oder "B" angezeigt. Wenn z. B. Deck A ausgewählt ist, leuchtet die Deck-Anzeige "A" auf.

- Sie können mit der Taste TAPE A/B zwischen den Decks umschalten. Bei jedem Druck auf diese Taste wird abwechselnd auf Deck A oder Deck B umgeschaltet.

4 Drücken Sie die TAPE-Taste ►.

Die Bandanzeige (►) blinkt, und die Kassette wird wiedergegeben. Das Kassettendeck stoppt automatisch, wenn eine Seite der Kassette am Ende angelangt ist.

Um die Wiedergabe zu stoppen, drücken Sie die Taste ■.

Um die Kassette herauszunehmen, stoppen Sie die Kassette und drücken Sie auf den EJECT-Bereich ▲, so daß sich das Kassettenfach öffnet.

Schneller Vor-/Rücklauf

Drücken Sie während der Wiedergabe oder im gestoppten Zustand die Taste ►► (FF) am Gerät, um das Band ohne Wiedergabe auf die rechte Spule der Kassette zu spulen.

Drücken Sie während der Wiedergabe oder im gestoppten Zustand die Taste ◀◀ (REW) am Gerät, um das Band ohne Wiedergabe auf die linke Spule der Kassette zu spulen.

Während des Spulens erlischt die Bandanzeige (►).

- Das Kassettendeck stoppt automatisch, wenn eine Seite der Kassette am Ende angelangt ist.

□ Während des Spulens können Sie die Aufspulrichtung der Kassette ändern, indem Sie entsprechend die jeweils andere Spultaste (►► (FF) oder ◀◀ (REW)) drücken.

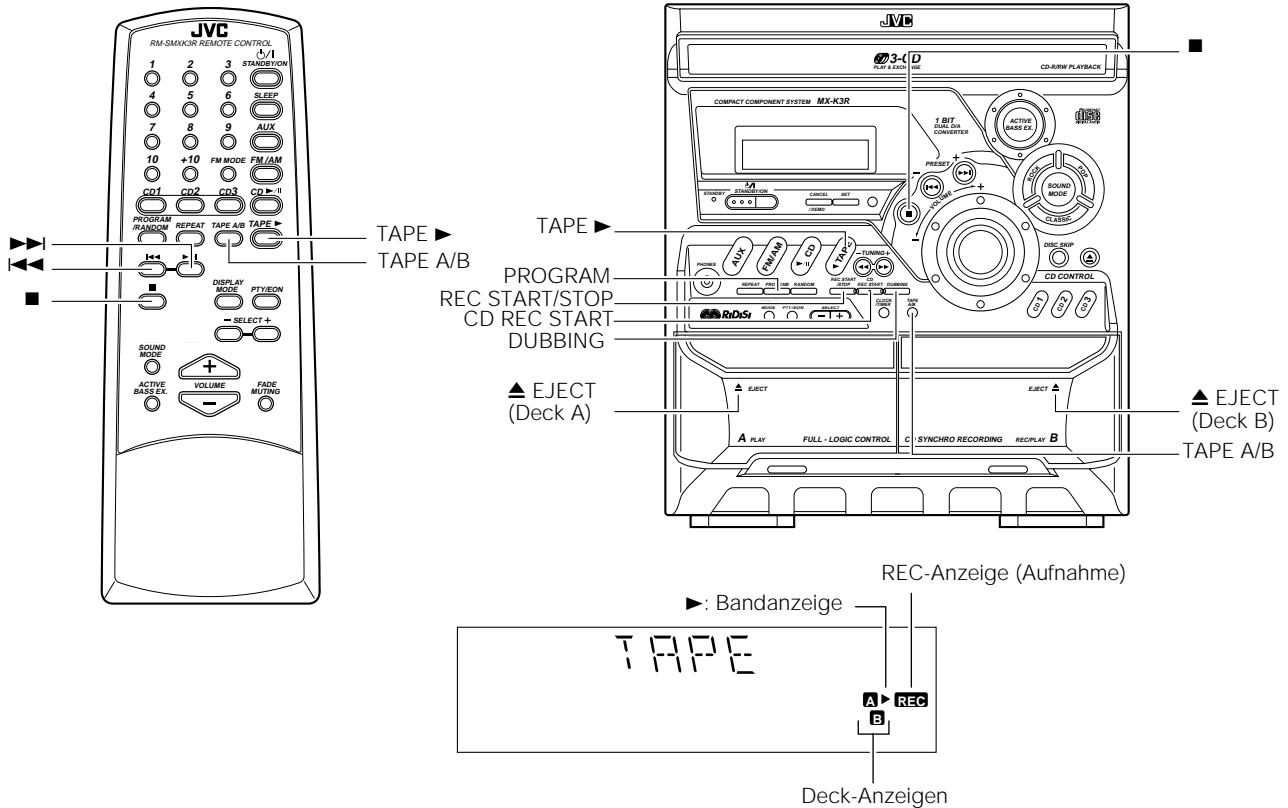

* Wenn die Anlage in Gebrauch ist, werden auf der Anzeige weitere Einträge dargestellt. Der Einfachheit halber zeigen wir hier nur die Einträge und Symbole, die für diesen Abschnitt wichtig sind.

Kassettenaufnahmen von beliebigen Signalquellen sind ganz einfach. Legen Sie einfach eine Kassette in Deck B ein, schalten Sie die Signalquelle ein, nehmen eine oder zwei Einstellungen vor, und schon können Sie aufnehmen. Für jede Signalquelle ist das Verfahren ein wenig anders, deshalb beschreiben wir jedes Verfahren für sich. Zunächst jedoch einige Hinweise, damit Ihre Aufnahmen auch gut gelingen.

Was Sie vor Beginn der Aufnahme wissen sollten

- Es kann verboten sein, urheberrechtlich geschütztes Material ohne Einwilligung des Urhebers aufzunehmen oder abzuspielen.
- Der Aufnahmepegel, d. h. die Lautstärke, mit der die neue Kassette aufgenommen wird, wird automatisch gesteuert und kann auch nicht durch die VOLUME-Einstellung an der Anlage beeinflusst werden. Auch die Einstellung der Klangeffekte beeinflusst die Aussteuerung nicht. Sie können also Lautstärke und Klang des aufzunehmenden Tonsignals beliebig einstellen, ohne dadurch die Aussteuerung zu beeinflussen.
- Zwei kleine Kunststoffzungen auf der Rückseite der Kassette, eine für Seite A und die andere für Seite B, können herausgebrochen werden, um ein versehentliches Löschen oder Bespielen der Kassette zu verhindern.

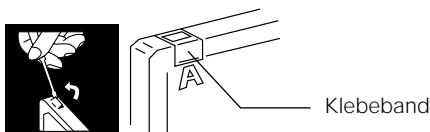

- Bevor Sie eine Kassette bespielen können, bei der die Kunststoffzungen herausgebrochen sind, müssen Sie die Öffnungen der Kassette mit Klebeband wieder verschließen.
- Es können Kassetten vom Typ I bespielt werden.



- Zu Beginn und Ende des Kassettenbandes gibt es ein Vorlaufband, auf dem nichts aufgenommen werden kann. Sie müssen daher vor der Aufnahme von CDs, Radiosendungen usw. zuerst das Vorlaufband vorspulen, um sicherzustellen, daß das Signal von Anfang an aufgenommen wird.

VORSICHT:

- Falls eine Aufnahme, die Sie gemacht haben, stark rauscht oder knistert, kann es sein, daß die Anlage zu dicht an einem Fernseher stand, der während der Aufnahme eingeschaltet war. Schalten Sie bei der Aufnahme den Fernseher aus, oder erhöhen Sie den Abstand zwischen Fernseher und Gerät.

Benutzung des Kassettendecks (Aufnahme)

Normale Aufnahme

Dies stellt die normale Methode für die einfache Aufnahme beliebiger Signalquellen dar. Die Anlage bietet auch besondere Methoden für die Aufnahme von CDs auf Kassetten oder Überspielungen von Kassette zu Kassette, die Ihnen Zeit und Arbeit ersparen oder auch besondere Effekte bieten. Wenn Sie jedoch einer Kassette eine weitere Aufnahme hinzufügen möchten, oder eine Auswahl aus mehreren Signalquellen auf Ihre Kassette aufnehmen möchten, benutzen Sie die folgend beschriebene Methode; und benutzen Sie dabei einfach die von Ihnen gewünschte Signalquelle wie z. B. eine Kassette in Deck A, eine CD, oder den Tuner. Sie können mit dieser Methode auch Signale von externen Geräten aufnehmen.

Aufnahme beliebiger Signalquellen auf Band

Befolgen Sie diese Schritte, um Signale von beliebigen Quellen auf einer Kassette in Deck B aufzunehmen.

- 1 **Legen Sie eine leere oder zu löschende Kassette in Deck B ein und spulen Sie bis zum Ende des Vorlaufbandes vor.**

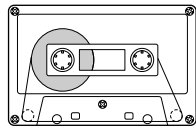

Bandrichtung

- 2 **Bereiten Sie die Signalquelle vor, indem Sie beispielsweise den Radiosender einstellen, eine CD einlegen oder ein angeschlossenes Gerät einschalten.**

- Für die Aufnahme einer CD lesen Sie den Abschnitt "CD-Synchronaufnahme" weiter unten.
- Für die Überspielung von Kassetten lesen Sie bitte den Abschnitt "Aufnahme von Kassette auf Kassette (Überspielung)" weiter unten.

- 3 **Drücken Sie die REC-Taste START/STOP am Gerät.**

Die Anzeige "REC" leuchtet auf und die Anlage beginnt aufzunehmen. Die Bandanzeige (▶) blinkt.

- Wenn die Löschschutzlasche der in Deck B eingelegten Kassette gegen versehentliches Löschen herausgebrochen ist, erscheint der Hinweis "NO REC" in der Anzeige.

Um die Aufnahme abzubrechen, drücken Sie die REC-Taste START/STOP am Gerät, oder drücken Sie die Taste ■.

Aufnahme einer AM-Radiosendung (mit Funktion BEAT CUT)

Bei der Aufnahme eines AM-Senders kann es vorkommen, daß auf der Kassettenaufnahme Schläge zu hören sind, die in der Radiosendung nicht zu hören waren. Wenn dies passiert, drücken Sie die Taste PROGRAM am Gerät, um diese Schläge zu eliminieren.

- 1 **Stellen Sie den AM-Sender ein und beginnen Sie mit der Aufnahme.**

- 2 **Drücken Sie die Taste PROGRAM, um die Schläge zu eliminieren.**

Mit jedem Druck auf die Taste erscheinen in der Anzeige nacheinander folgende Einträge:

CUT 1 → CUT 2 → CUT 3 → CUT 4 → (zurück zum Anfang)

CD-Synchronaufnahme

Der Inhalt der CD wird vollständig auf Band überspielt, und zwar entweder in der gleichen Reihenfolge wie auf der CD, oder in der von Ihnen programmierten Reihenfolge.

- 1 **Bereiten Sie die CDs vor. (Siehe Seite 15.)**

- Drücken Sie eine der Tasten CD1-CD3 (entsprechend der aufzunehmenden CD), und drücken Sie dann die Taste ■.
- Falls Sie nur bestimmte Titel aufnehmen möchten, programmieren Sie zuerst die Titelfolge. (Siehe Seite 17.)

- 2 **Legen Sie eine leere oder zu löschende Kassette in Deck B ein und spulen Sie bis zum Ende des Vorlaufbandes vor.**

- 3 **Drücken Sie die CD-Taste REC START am Gerät.** "CD REC" erscheint, und die Anzeige "REC" leuchtet auf. Die Anlage beginnt automatisch mit der CD-Synchronaufnahme und nimmt die gewünschten Titel der CD auf der Kassette auf.

Wenn die Aufnahme aller Titel aller betroffenen CDs abgeschlossen ist, läuft der Eintrag "CD REC FINISHED" (CD-Aufnahme beendet) über die Anzeige, und der CD-Spieler und das Kassettendeck schalten auf Stop.

(wenn fertig)



→ CD REC FINISHED

- Wenn die Löschschutzlasche der in Deck B eingelegten Kassette gegen versehentliches Löschen herausgebrochen ist, erscheint der Hinweis "NO REC" in der Anzeige.
- Nachdem der CD-Player die ganze CD oder alle vorprogrammierten Titel abgespielt hat, stoppt die Kassette automatisch.

Um die Aufnahme abzubrechen, drücken Sie die REC-Taste START/STOP am Gerät, oder drücken Sie die Taste ■. Der Eintrag "CD REC FINISHED" (CD-Aufnahme beendet) läuft über die Anzeige, und der CD-Spieler und das Kassettendeck schalten auf Stop.



- Wenn Sie während der CD-Synchronaufnahme SLEEP-Timer-Einstellungen vornehmen, stellen Sie eine ausreichend lange Zeit ein, damit die CD zuende aufgenommen wird, bevor sich das Gerät ausschaltet.

Aufnahme von Kassette auf Kassette (Überspielung)

Die Überspielung von einer Kassette auf eine andere wird auch "Dubbing" genannt.

Sie können Kassetten mit einem Tastendruck überspielen.

- 1 **Drücken Sie die TAPE-Taste ▶, und drücken Sie dann die Taste ■.**

- 2 **Legen Sie in Deck A die Originalkassette ein, die Sie kopieren möchten.**

- 3 **Legen Sie für die Aufnahme eine neue oder eine zu löschende Kassette in Deck B ein.**

- 4 **Drücken Sie die Taste DUBBING am Gerät.**

Deck A und Deck B starten gleichzeitig, und die Anzeige "REC" leuchtet auf.

Während der Überspielung leuchten die Deck-Anzeigen "A" und "B" abwechselnd auf.

- Wenn in Deck A keine Kassette eingelegt ist, erscheint "NO TAPE" in der Anzeige.
- Wenn in Deck B keine Kassette eingelegt ist, erscheint ebenfalls "NO TAPE" in der Anzeige.

Um die Aufnahme abzubrechen, drücken Sie die REC-Taste START/STOP am Gerät, oder drücken Sie die Taste ■.



- Während der Überspielung hören Sie die eingestellten Töneffekte über die Lautsprecher oder Kopfhörer. Die Effekte gelangen jedoch nicht auf die Aufnahme.

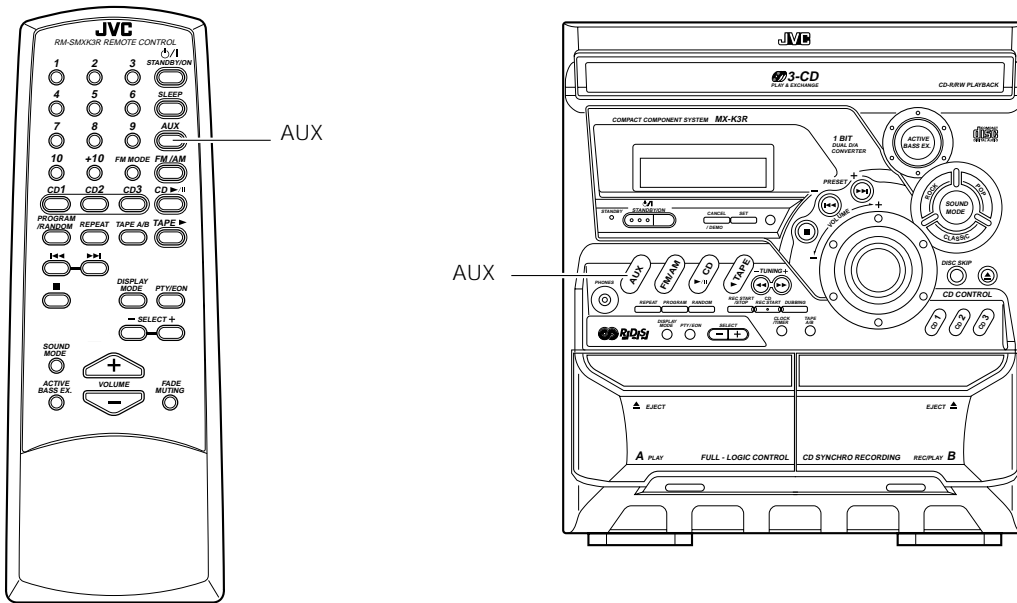

Externe Geräte hören

Sie können externe Geräte wie MD-Recorder, Kassettenrekorder oder sonstige Geräte hören.

□ Vergewissern Sie sich zuerst, daß das zusätzliche Abspielgerät korrekt an die Anlage angeschlossen ist. (Siehe Seite 6.)

1 Stellen Sie Lautstärke auf Minimum.

2 Drücken Sie die AUX-Taste.

“AUX” erscheint in der Anzeige.

AUX

3 Starten Sie die Wiedergabe am externen Gerät.

4 Stellen Sie die Lautstärke wie gewünscht ein.

5 Stellen Sie die Klangeffekte nach Belieben ein.

- Drücken Sie die Taste ACTIVE BASS EX., um die Baßwiedergabe zu verstärken.
- Wählen Sie den Sound-Modus. (Siehe Seite 8.)

Um den AUX-Modus zu verlassen, wählen Sie eine andere Signalquelle (z. B. den Tuner).



- Zur Bedienung der externen Geräte lesen Sie bitte die zugehörigen Anleitungen.

Benutzung der Timer

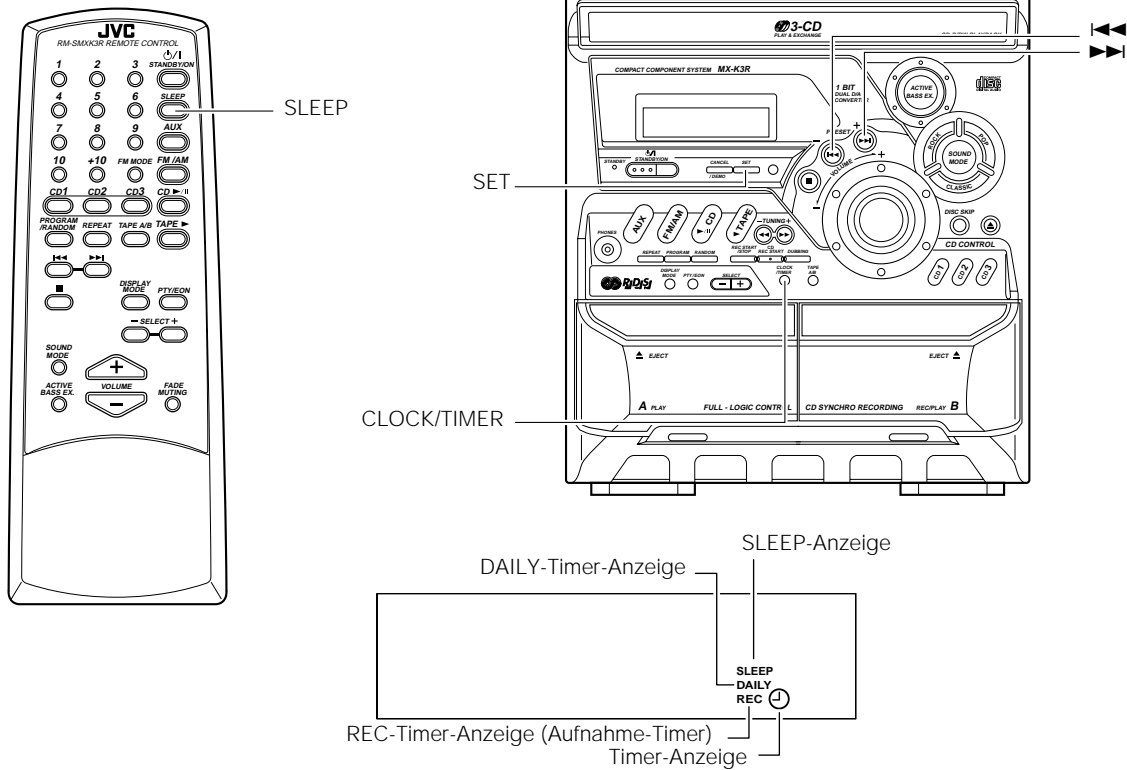

* Wenn die Anlage in Gebrauch ist, werden auf der Anzeige weitere Einträge dargestellt. Der Einfachheit halber zeigen wir hier nur die Einträge und Symbole, die für diesen Abschnitt wichtig sind.

Mit den Timern (Zeitschalter) können Sie die Aufnahme- und Wiedergabefunktionen automatisch steuern.

Diese Anlage verfügt über drei Timer:

DAILY-Timer Diesen Timer können Sie anstelle eines Weckers benutzen, um sich z. B. nach Musik von beliebigen Signalquellen wecken zu lassen.

REC-Timer (Aufnahme-Timer)

Automatische Aufnahme von Radiosendungen. Sie können Startzeit und Dauer der Aufnahme einstellen.

SLEEP-Timer Mit dieser Funktion können Sie z. B. mit leiser Musik einschlafen, mit der Gewißheit, daß sich die Anlage automatisch nach der eingestellten Zeit ausschaltet.

Einstellen der Uhr

Wenn Sie den Netzstecker in die Netzsteckdose stecken, blinkt die Uhrzeit "0:00" auf der Anzeige.

Sie können die Uhr immer einstellen, unabhängig davon, ob das Gerät ein- oder ausgeschaltet ist.



- Damit die Timer richtig funktionieren, muß die Uhr korrekt eingestellt sein.
- Jeder Bedienungsschritt muß innerhalb von etwa 2 Minuten abgeschlossen werden. Anderenfalls wird die gesamte Eingabe gelöscht und muß von vorne begonnen werden.
- Die Uhr geht maximal um etwa ein oder zwei Minuten pro Monat vor oder nach.

Bedienung am Gerät

1 Drücken Sie die Taste CLOCK/TIMER.

Die Ziffern für die Anzeige der Stunden blinken.

- Wenn die Uhr bereits eingestellt ist, und es blinkt nicht "0:00" in der Anzeige, drücken Sie mehrmals die Taste CLOCK/TIMER, bis die Uhrzeiteinstellung erscheint. In dieser Anzeige blinken die Ziffern für die Anzeige der Stunden. Mit jedem Druck auf die Taste CLOCK/TIMER ändert sich die Anzeige wie folgt:
DAILY → ON TIME → REC → ON TIME → Anzeige der Uhrzeit → Abgebrochen → (zurück zum Anfang)

2 Drücken Sie eine der Tasten ◀◀ oder ▶▶, um die Stunden einzustellen.

Die Taste ▶▶ verstellt auf eine spätere, die Taste ◀◀ auf eine frühere Uhrzeit. Durch Festhalten der Taste wird die Uhrzeit schnell verstellt.

3 Drücken Sie SET.

Die Ziffern für die Anzeige der Minuten blinken.

- Um zur Einstellung der Stunden zurückzukehren, drücken Sie die Taste CANCEL.

4 Drücken Sie eine der Tasten ◀◀ oder ▶▶, um die Minuten einzustellen.

5 Drücken Sie SET.

"CLOCK OK" erscheint in der Anzeige. Die eingestellte Zeit wird übernommen und die Sekundenanzeige beginnt bei 0.

⚠ VORSICHT:

- Bei einem Stromausfall geht die eingestellte Uhrzeit sofort verloren. Im Display blinkt "0:00", und die Uhr muß neu eingestellt werden.

Einstellen des DAILY-Timers

Wenn Sie den Daily-Timer einmal eingestellt haben, wird er täglich zur gleichen Zeit aktiviert.

Die Timer-Anzeige (☺) zeigt an, daß der eingestellte Daily-Timer aktiv ist.

Sie können den DAILY-Timer immer einstellen, unabhängig davon, ob das Gerät ein- oder ausgeschaltet ist.



- Führen Sie jede Einstellung innerhalb von 30 Sekunden durch. Anderenfalls wird die gesamte Eingabe gelöscht und muß von vorne begonnen werden.
- Wenn Sie bei der Eingabe einen Fehler gemacht haben, drücken Sie am Gerät die Taste CANCEL. Dies führt jedoch nicht immer zum Löschen der gesamten Einstellung. Wenn die CANCEL-Taste keinen Erfolg zeigt, drücken Sie die Taste CLOCK/TIMER am Gerät mehrmals, bis wieder die ursprüngliche Anzeige dargestellt wird, und beginnen Sie dann wieder beim ersten Schritt.

Eingabe am Gerät

1 Drücken Sie \odot /I die Taste, um die Anlage einzuschalten.

2 Drücken Sie die Taste CLOCK/TIMER, bis gleich nach "DAILY" der Eintrag "ON TIME" (Einschaltzeit) in der Anzeige erscheint.

Gleichzeitig blinkt die Anzeige "DAILY", und die Timer-Anzeige (☺) leuchtet auf.

Mit jedem Druck auf die Taste ändert sich die Anzeige wie folgt: DAILY → ON TIME* → REC → ON TIME → Anzeige der Uhrzeit → Abgebrochen → (zurück zum Anfang)

* : Dieser Eintrag sollte für die Einstellung des DAILY-Timers gewählt werden.

Nach 2 Sekunden schaltet die Anlage auf die Einstellung der Einschaltzeit (ON TIME) um. Die aktuelle Einschaltzeit erscheint, und die Ziffern der Anzeige für die Stunden blinken.

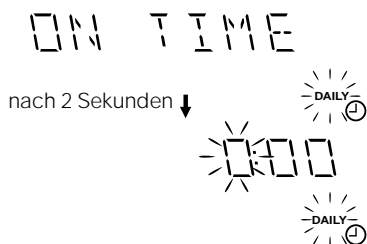

3 Einstellen der Einschaltzeit ON (Beispiel: 10:15).

1. Drücken Sie eine der Tasten \blacktriangleright oder \blacktriangleleft am Gerät, um die Zeit einzustellen, zu der sich die Anlage einschalten soll, und drücken Sie dann die Taste SET.

Die Ziffern für die Anzeige der Minuten der Einschaltzeit blinken.

Die Taste \blacktriangleright verstellt auf eine spätere, die Taste \blacktriangleleft auf eine frühere Uhrzeit.

Durch Festhalten der Taste wird die Uhrzeit schnell verstellt.



2. Drücken Sie eine der Tasten \blacktriangleright oder \blacktriangleleft am Gerät, um die Minuten einzustellen, und drücken Sie dann die Taste SET.



"OFF TIME" erscheint 2 Sekunden lang, und die Anlage schaltet um auf die Einstellung der Ausschaltzeit. Die aktuelle Ausschaltzeit erscheint, und die Ziffern der Anzeige für die Stunden blinken.

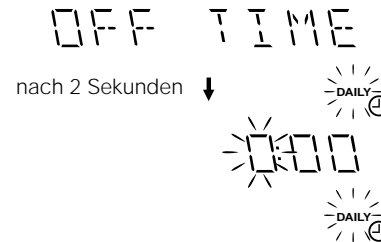

4 Einstellen der Ausschaltzeit (Beispiel: 13:15).

1. Drücken Sie eine der Tasten \blacktriangleright oder \blacktriangleleft am Gerät, um die Zeit einzustellen, zu der sich die Anlage einschalten soll, und drücken Sie dann die Taste SET.

Die Ziffern für die Anzeige der Minuten der Ausschaltzeit blinken.



2. Drücken Sie eine der Tasten \blacktriangleright oder \blacktriangleleft am Gerät, um die Minuten einzustellen, und drücken Sie dann die Taste SET.



Die Anlage schaltet jetzt um auf die Auswahl der Signalquelle, und "TUNER FM" erscheint in der Anzeige.



5 Auswahl der Signalquelle.

Drücken Sie eine der Tasten \blacktriangleright oder \blacktriangleleft am Gerät, um die Signalquelle auszuwählen, und drücken Sie dann die Taste SET.

Mit jedem Druck auf eine der Tasten \blacktriangleright oder \blacktriangleleft erscheinen in der Anzeige nacheinander folgende Einträge:

TUNER FM → TUNER AM → - CD - - - → TAPE → AUX → (zurück zum Anfang)

Je nach der gewählten Signalquelle ist der folgende Bedienungsschritt verschieden.

TUNER FM: Abstimmung auf den angegebenen Preset-UKW-Sender.

TUNER AM: Abstimmung auf den angegebenen Preset-MW-Sender.

- CD - - -: Spielt den angegebenen Titel auf der angegebenen CD ab.

TAPE: Spielt die Kassette ab, die im angegebenen Deck eingelegt ist (A oder B).

AUX: Wählt eine externe Signalquelle.

Benutzung der Timer

Vorbereitung der jeweiligen Signalquelle:

Führen Sie den folgenden Bedienungsschritt entsprechend der gewählten Signalquelle aus. Die Anlage schaltet dann um auf die Einstellung der Lautstärke.

Bei der Auswahl von TUNER FM oder TUNER AM:

Drücken Sie eine der Tasten ►► oder ◀◀ am Gerät, um den gewünschten Sender auszuwählen, und drücken Sie dann die Taste SET.

Bei der Auswahl von – CD – – –:

1. Drücken Sie eine der Tasten ►► oder ◀◀ am Gerät, um die Nummer der gewünschten CD auszuwählen, und drücken Sie dann die Taste SET.

Mit jedem Druck auf die Taste ändert sich die CD-Nummer wie folgt:
– CD – – – → 1CD – – – → 2CD – – – → 3CD – – – →
(zurück zum Anfang)

2. Drücken Sie eine der Tasten ►► oder ◀◀ am Gerät, um die Nummer des gewünschten Titels auszuwählen, und drücken Sie dann die Taste SET.

Beispiel: 2CD – 12 (CD Nr. 2, Titel Nr. 12)

Bei der Auswahl von TAPE:

Achten Sie darauf, daß die Deck-Anzeige ("A" oder "B") des Kassettendecks leuchtet, in dem die gewünschte Kassette eingelegt ist.

Bei der Auswahl von AUX:

Bereiten Sie das externe Gerät so vor, daß es sich zur Einschaltzeit der Anlage ebenfalls einschaltet.

Hierzu sollte das externe Gerät auch über eine Timer-Funktion verfügen.

6 Einstellen der Lautstärke.

Drücken Sie eine der Tasten ►► oder ◀◀, um die gewünschte Lautstärke zu wählen.

VOL – – –: Es wird die aktuelle Lautstärkeeinstellung verwendet.
VOL-5, -10, oder -15: Wenn der Timer die Anlage einschaltet, wird die Lautstärke automatisch auf die eingestellte Position geregelt.

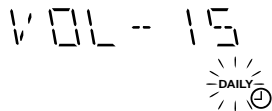

7 Drücken Sie SET.

Die Timer-Einstellung ist abgeschlossen, und die "DAILY"-Anzeige hört auf zu blinken und leuchtet stetig. Jede Einstellung erscheint nacheinander in der Anzeige, in der Reihenfolge Einschaltzeit (ON), Ausschaltzeit (OFF), Signalquelle und Lautstärke. Die Anlage schaltet wieder zurück auf die Anzeige, die vor der Einstellung des Timers zu sehen war.



8 Drücken Sie die Taste, um die Anlage auszuschalten

Die Timer-Anzeige () und die Anzeige "DAILY" leuchten, um anzuzeigen, daß der DAILY-Timer eingeschaltet ist.

Um die Timer-Einstellungen zu ändern, wiederholen Sie den Einstellvorgang von Anfang an.

Wenn die Einschaltzeit erreicht wird:

Der folgende Vorgang wird automatisch täglich wiederholt.

- Wenn die Einschaltzeit erreicht wird, schaltet sich die Anlage automatisch ein. Die eingestellte Signalquelle wird ausgewählt und ggf. gestartet. Die Timer-Anzeige () blinkt während des Timer-Betriebs.
- Kurz bevor die Ausschaltzeit erreicht wird, blinkt der Eintrag "OFF" in der Anzeige, und die Anlage schaltet sich automatisch aus. Die Timer-Anzeige () leuchtet weiter.



- Wenn die Anlage bei Erreichen der Einschaltzeit bereits eingeschaltet ist, funktioniert der DAILY-Timer nicht.

Ein- und Ausschalten des DAILY-Timers

Nachdem Sie den Daily-Timer eingestellt haben, bleiben die Einstellungen gespeichert. Der DAILY-Timer wird jeden Tag zur gleichen Zeit aktiviert, bis er wieder ausgeschaltet wird.

Vorübergehendes Ausschalten des DAILY-Timers:

1 Drücken Sie die Taste CLOCK/TIMER so oft, bis "DAILY" in der Anzeige erscheint.

2 Drücken Sie die Taste CANCEL am Gerät.

Die Anzeige "DAILY" erlischt und "OFF" erscheint in der Anzeige.

Die Timer-Anzeige () und die Anzeige "DAILY" erlöschen, und der DAILY-Timer ist vorübergehend ausgeschaltet.

Einschalten des vorübergehend ausgeschalteten DAILY-Timers:

1 Drücken Sie die Taste CLOCK/TIMER so oft, bis "DAILY" in der Anzeige erscheint.

Die Anzeige "DAILY" blinkt, und die Timer-Anzeige () leuchtet auf.

2 Drücken Sie die Taste SET am Gerät.

Die Anzeige "DAILY" leuchtet weiter. Jede Einstellung erscheint nacheinander in der Anzeige, in der Reihenfolge Einschaltzeit (ON), Ausschaltzeit (OFF), Signalquelle und Lautstärke, und die Anlage schaltet zurück auf die vorherige Anzeige.

VORSICHT:

- Falls das Gerät vom Netz getrennt wird, oder falls ein Stromausfall eintritt, werden die Timer-Einstellungen gelöscht. Sie müssen zuerst die Uhr neu einstellen und danach den Timer.

Einstellen des REC-Timers (Aufnahme)

Mit dem Aufnahme-Timer können Sie Radiosendungen automatisch auf Band aufnehmen, auch dann, wenn Sie nicht zuhause sind.



- Sie können den REC-Timer immer einstellen, unabhängig davon, ob das Gerät ein- oder ausgeschaltet ist.
- Die Lautstärke wird automatisch auf MIN eingestellt, wenn der REC-Timer benutzt wird.
- Führen Sie jede Einstellung innerhalb von 35 Sekunden durch. Anderenfalls wird die gesamte Eingabe gelöscht und muß von vorne begonnen werden.
- Wenn Sie bei der Eingabe einen Fehler gemacht haben, drücken Sie am Gerät die Taste CANCEL. Dies führt jedoch nicht immer zum Löschen der gesamten Einstellung. Wenn die CANCEL-Taste keinen Erfolg zeigt, drücken Sie die Taste CLOCK/TIMER am Gerät mehrmals, bis wieder die ursprüngliche Anzeige dargestellt wird, und beginnen Sie dann wieder beim ersten Schritt.

Bedienung am Gerät

Die Zeiteingaben können Sie auf die gleiche Weise vornehmen wie beim DAILY-Timer.

- Legen Sie eine leere oder zu löschende Kassette in Deck B ein und spulen Sie bis zum Ende des Vorlaufbandes vor.**
- Drücken Sie die Taste CLOCK/TIMER, bis gleich nach der Anwahl von "REC" der Eintrag "ON TIME" (Einschaltzeit) in der Anzeige erscheint.**

Daraufhin blinkt die Anzeige "REC".

Mit jedem Druck auf die Taste ändert sich die Anzeige wie folgt:

DAILY → **ON TIME** → **REC** → **ON TIME*** → Anzeige der Uhrzeit → Abgebrochen → (zurück zum Anfang)

* : Dieser Eintrag sollte für die Einstellung des REC-Timers gewählt werden.

Nach 2 Sekunden schaltet die Anlage auf die Einstellung der Einschaltzeit (ON TIME) um. Die aktuelle Einschaltzeit erscheint, und die Ziffern der Anzeige für die Stunden blinken.

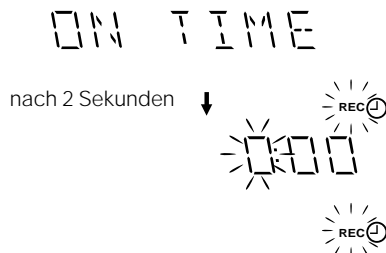
**3 Einstellen der gewünschten Einschaltzeit.**

- Drücken Sie eine der Tasten **◀◀** oder **▶▶** am Gerät, um die Stunden einzustellen, und drücken Sie dann die Taste SET.
- Drücken Sie eine der Tasten **◀◀** oder **▶▶** am Gerät, um die Minuten einzustellen, und drücken Sie dann die Taste SET. "OFF TIME" erscheint 2 Sekunden lang, und die Anlage schaltet um auf die Einstellung der Ausschaltzeit. Die aktuelle Ausschaltzeit erscheint, und die Ziffern der Anzeige für die Stunden blinken.

4 Einstellen der gewünschten Ausschaltzeit.

- Drücken Sie eine der Tasten **◀◀** oder **▶▶** am Gerät, um die Stunden einzustellen, und drücken Sie dann die Taste SET.
- Drücken Sie eine der Tasten **◀◀** oder **▶▶** am Gerät, um die Minuten einzustellen, und drücken Sie dann die Taste SET. Die Anlage schaltet um auf die Einstellung eines voreingestellten Senders.

5 Wählen Sie den Preset-Sender, dessen Sendung Sie aufnehmen möchten.

- Drücken Sie eine der Tasten **◀◀** oder **▶▶**, um das Frequenzband (TUNER FM oder TUNER AM) zu wählen, und drücken Sie dann die Taste SET.
- Drücken Sie eine der Tasten **◀◀** oder **▶▶** am Gerät, um die Preset-Nummer einzustellen, und drücken Sie dann die Taste SET.

Die Anzeige "REC" hört auf zu blinken und leuchtet stetig.

- Jede Einstellung erscheint nacheinander in der Anzeige, in der Reihenfolge Einschaltzeit (ON), Ausschaltzeit (OFF), Frequenzband und Preset-Nummer.

6 Drücken Sie falls nötig die Taste, um die Anlage auszuschalten.

Um die Timer-Einstellungen zu ändern, wiederholen Sie den Einstellvorgang von Anfang an.

Wenn die Einschaltzeit erreicht wird:

- Wenn die Einschaltzeit erreicht wird, schaltet sich die Anlage automatisch ein. Der eingestellte Sender wird ausgewählt. Die Timer-Anzeige (⊕) blinkt während des Timer-Betriebs. Um die Timer-Aufnahme zu stoppen, drücken Sie die Taste ■.
- Kurz bevor die Ausschaltzeit erreicht wird, blinkt der Eintrag "OFF" in der Anzeige, und die Anlage schaltet sich automatisch aus.



- Der REC-Timer funktioniert auch bei eingeschalteter Anlage.

Ein- und Ausschalten des REC-Timers (Aufnahme)

Nachdem Sie den Aufnahme-Timer für die Aufnahme eingestellt haben, bleiben die Einstellungen gespeichert. Sie können den REC-Timer also zwischendurch ausschalten, und ihn später wieder aufrufen.

REC-Timer vorübergehend ausschalten:

- Drücken Sie die Taste CLOCK/TIMER so oft, bis "REC" in der Anzeige erscheint.**
- Drücken Sie die Taste CANCEL am Gerät.** "OFF" erscheint, und die Anzeige "REC" erlischt.

Einschalten des vorübergehend ausgeschalteten REC-Timers:

- Drücken Sie die Taste CLOCK/TIMER so oft, bis "REC" in der Anzeige erscheint.** Die Anzeige "REC" blinkt.
- Drücken Sie die Taste SET am Gerät.** Die Anzeige "REC" leuchtet weiter. Jede Einstellung erscheint nacheinander in der Anzeige, in der Reihenfolge Einschaltzeit (ON), Ausschaltzeit (OFF) und Preset-Nummer, und die Anlage schaltet zurück zur vorherigen Anzeige.

⚠ VORSICHT:

- Falls das Gerät vom Netz getrennt wird, oder falls ein Stromausfall eintritt, werden die Timer-Einstellungen gelöscht. Sie müssen zuerst die Uhr neu einstellen und danach den Timer.

Benutzung der Timer

Einstellen des SLEEP-Timers

Benutzen Sie den Sleep-Timer, wenn Sie möchten, daß sich das Gerät nach einigen Minuten wieder ausschalten soll. Bei entsprechender Einstellung dieses Timers können Sie bei Musik einschlafen und sicher sein, daß sich das Gerät zur vorgegebenen Zeit ausschaltet und nicht die ganze Nacht weiterspielt.

- Den Sleep-Timer können Sie nur einstellen, wenn das Gerät eingeschaltet ist.

Mit der Fernbedienung

1 Drücken Sie die Taste SLEEP, während Sie eine Signalquelle hören.

Die "SLEEP"-Anzeige beginnt zu blinken.

2 Geben Sie die Zeitdauer ein, die die Anlage weiterlaufen soll, bevor sie ausgeschaltet wird.

Mit jedem Druck auf die Taste SLEEP ändert sich die Zeitdauer wie folgt:

10 → 20 → 30 → 60 → 90 → 120 → Abgebrochen → (zurück zum Anfang)



3 Warten Sie fünf Sekunden.

Die "SLEEP"-Anzeige hört auf zu blinken und leuchtet stetig, und die Anlage schaltet zurück auf die Anzeige, die vor Aufruf des Sleep-Timers gewählt war.

Die Anlage ist jetzt so eingestellt, daß sie sich nach der von Ihnen gewählten Zeit abschaltet.

AbleSEN der Sleep-Zeit:

Wenn Sie die SLEEP-Taste auf der Fernbedienung drücken, werden die verbleibenden Minuten angezeigt, die die Anlage noch spielt. Warten Sie, bis die Anlage zur ursprünglichen Anzeige zurückkehrt.

Um die Einstellung des SLEEP-Timers abubrechen:

Drücken Sie mehrmals die Taste SLEEP auf der Fernbedienung, bis die "SLEEP"-Anzeige erlischt.

- Auch beim Ausschalten der Anlage wird die Einstellung des SLEEP-Timers gelöscht.

Timer-Vorrang

Da jeder Timer unabhängig von den anderen eingestellt werden kann, fragen Sie sich vielleicht, was passiert, wenn die Zeiten sich überschneiden. Hier sind die Vorrangpositionen für jeden Timer aufgeführt:

Der REC-Timer hat immer Vorrang (höchste Priorität). Dies bedeutet:

- Wenn ein anderer Timer sich einschalten sollte, während der REC-Timer gerade aktiv ist, schaltet sich der andere Timer gar nicht erst ein, damit Sie in jedem Fall eine komplette Bandaufnahme haben.
- Wenn der REC-Timer sich einschalten sollte, während gerade ein anderer Timer aktiv ist, schaltet sich der andere Timer kurz vor der Einschaltzeit des REC-Timers aus, und der REC-Timer übernimmt.

- Wenn der SLEEP Timer eingestellt wird, während der DAILY Timer in Betrieb ist, werden die Einstellungen des DAILY Timers deaktiviert. Wenn jedoch der DAILY Timer so eingestellt ist, daß das Gerät einschalten soll, während der SLEEP Timer in Betrieb ist, wird der SLEEP Timer unterbrochen und die Anlage verwendet die Einstellungen des DAILY Timers.

Beispiel 1

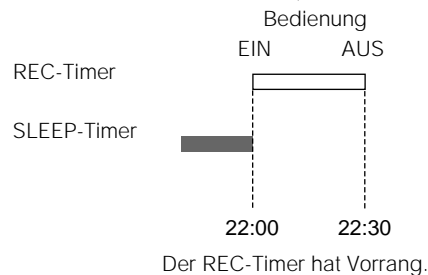
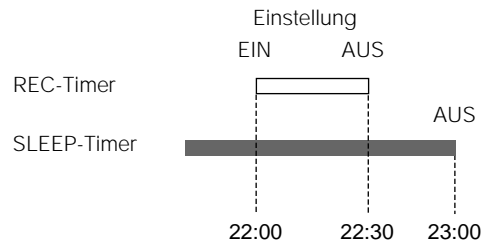

Beispiel 2

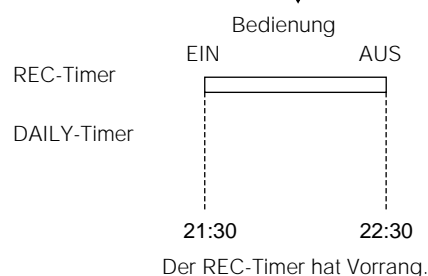
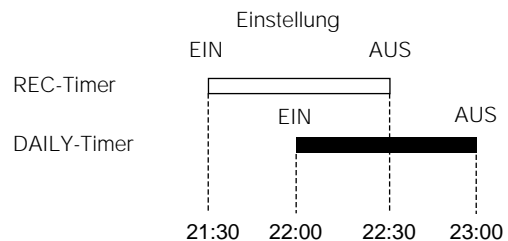

Pflege und Wartung

Behandeln Sie Ihre CDs und Kassetten vorsichtig, um einen langen Betrieb zu gewährleisten.

CDs

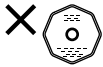
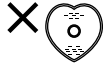

- Auf dieser Anlage können nur CDs mit diesem Symbol abgespielt werden. Die ständige Wiedergabe von unregelmäßig geformten CDs (herzförmig, achteckig usw.) kann die Anlage beschädigen.

- Nehmen Sie die CD aus der CD-Hülle, indem Sie sie am Rand ergreifen und gleichzeitig leicht auf den Kranz in der Mitte der Hülle drücken.
- Berühren Sie nicht die glänzende Oberfläche der CD, und biegen Sie die CD nicht.

- Legen Sie die CD nach Gebrauch zurück in die Hülle, um ein Verbiegen zu vermeiden.
- Achten Sie darauf, die Oberfläche der CD nicht zu verkratzen, wenn Sie sie zurück in die Hülle legen.
- Vermeiden Sie den Einfluß von direktem Sonnenlicht, extremen Temperaturen und Feuchtigkeit.

- Eine verschmutzte CD wird eventuell nicht richtig abgespielt. Wenn eine CD verschmutzt wird, wischen Sie Staub und Schmutz gerade von der Mitte zum Rand fort.

VORSICHT:

- **Benutzen Sie keine Reinigungsmittel (z.B. herkömmlichen Schallplattenreiniger, Sprühreiniger, Benzin, etc.), um eine CD zu reinigen.**

Allgemeine Hinweise

Im allgemeinen haben Sie die beste Wiedergabequalität, wenn Sie Ihre Kassetten, CDs und den Mechanismus sauber halten.

- Legen Sie Ihre CDs stets in ihre Boxen zurück und bewahren Sie diese in einem geschlossenen Schrank oder in einem Regal auf.
- Schließen Sie immer die obere Abdeckung der Anlage, wenn diese nicht in Betrieb ist.

Kondensierende Feuchtigkeit



In den folgenden Fällen kann sich im Inneren des Gerätes Feuchtigkeit auf der Linse des CD-Spielers bilden:

- Nach dem Einschalten der Heizung in einem Raum.
- In einem feuchten Raum.
- Wenn die Anlage unmittelbar von einem kalten in einen warmen Raum gebracht wird.

In diesem Fall kann es sein, daß die Anlage nicht funktioniert. Lassen Sie die Anlage für einige Stunden eingeschaltet, bis sich die Feuchtigkeit verflüchtigt hat, ziehen Sie das Netzkabel heraus, und stecken es wieder hinein.

Kassetten

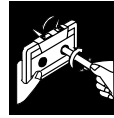

- Wenn das Tonband innerhalb der Kassette nicht richtig aufgewickelt ist, straffen Sie das Band, indem Sie einen Bleistift o. ä. in die Spulen einführen und drehen.
- Wenn das Band locker ist, kann es überdehnt werden, reißen oder sich in der Kassette verheddern.

- Berühren Sie nicht die Oberfläche des Tonbandes.

- Bewahren Sie Kassetten nicht an folgenden Orten auf:
 - An staubigen Orten
 - In direktem Sonnenlicht oder in starker Hitze
 - An feuchten Orten
 - Auf einem Fernseher oder Lautsprecher
 - In der Nähe von Magneten

Kassettendeck

- Falls die Tonköpfe, Tonrollen oder Andruckrollen des Kassettendecks verschmutzt sind, kann folgendes passieren:
 - Verlust der Tonqualität
 - Tonaussetzer
 - Abfallen der Lautstärke
 - Unvollständige Löschung
 - Schwierigkeiten beim Aufnehmen
- Reinigen Sie die Tonköpfe, Tonrollen und Andruckrollen mit einem in Alkohol getränkten Wattestäbchen.

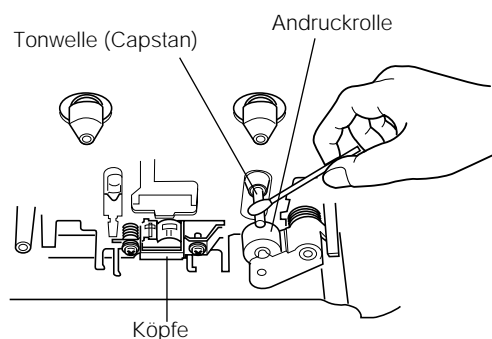

- Falls die Tonköpfe magnetisiert werden, entsteht ein Rauschpegel, und/oder die hohen Frequenzen werden nicht mehr abgetastet.
- Um die Tonköpfe zu entmagnetisieren, schalten Sie das Gerät aus und benutzen Sie einen Tonkopf-Entmagnetisierer (erhältlich in Elektronik- und HiFi-Geschäften).

Problemlösungen

- Falls Sie mit Ihrer Anlage ein Problem haben, versuchen Sie erst anhand der folgenden Liste das Problem selbst zu lösen, bevor Sie einen Reparatordienst rufen.
- Falls Sie das Problem mit den hier angegebenen Maßnahmen nicht selbst lösen können oder falls Ihre Anlage beschädigt ist, wenden Sie sich an einen Fachmann, z.B. Ihren Händler.

Symptom	Möglicher Grund	Maßnahme
Kein Ton.	<ul style="list-style-type: none"> • Die Verbindungen sind fehlerhaft oder gelockert. • Es sind Kopfhörer angeschlossen. 	<ul style="list-style-type: none"> • Prüfen Sie alle Verbindungen und korrigieren Sie sie, wenn nötig. (Siehe Seiten 4 bis 6.) • Ziehen Sie den Kopfhörer heraus.
Schlechter Radioempfang	<ul style="list-style-type: none"> • Die Antenne ist nicht angeschlossen. • Die AM-Ringantenne befindet sich zu dicht an der Anlage. • Die FM-Drahtantenne wurde nicht richtig ausgerollt und positioniert. 	<ul style="list-style-type: none"> • Schließen Sie die Antenne richtig an. • Ändern Sie die Position und Ausrichtung der AM-Ringantenne. • Rollen Sie die FM-Drahtantenne ganz aus und suchen Sie die beste Empfangsposition.
Die CD-Schublade öffnet sich nicht.	<ul style="list-style-type: none"> • Das Netzkabel ist nicht eingesteckt. • Die Schublade ist verriegelt. 	<ul style="list-style-type: none"> • Schließen Sie das Netzkabel an. • Entriegeln Sie die CD-Schublade. (Siehe Seite 18.)
Die CD hat Aussetzer.	Die CD ist verschmutzt oder verkratzt.	Reinigen oder ersetzen Sie die CD. (Siehe Seite 28.)
Die CD wird nicht abgespielt.	Die CD wurde falsch herum eingelegt.	Legen Sie die CD mit dem Etikett nach oben ein.
Das Kassettenfach läßt sich nicht öffnen.	Während der Kassettenwiedergabe wurde das Netzkabel herausgezogen.	Schließen Sie das Netzkabel an, und schalten Sie die Anlage ein.
Keine Aufnahme möglich.	Die Löschschutzlasche an der Kassette ist herausgebrochen.	Verschließen Sie die Öffnung an der Rückseite der Kassette mit Klebeband.
Die Fernbedienung funktioniert nicht.	<ul style="list-style-type: none"> • Der Lichtweg zwischen der Fernbedienung und dem Sensor am Gerät ist blockiert. • Die Batterien sind schwach oder leer. 	<ul style="list-style-type: none"> • Entfernen Sie das Hindernis. • Ersetzen Sie die Batterien.
Die Bedienungsfunktionen sind deaktiviert.	Der eingebaute Mikroprozessor zeigt aufgrund externer elektrischer Störungen eine Fehlfunktion.	Ziehen Sie den Netzstecker der Anlage, und stecken Sie ihn wieder hinein.

Verstärker

Ausgangsleistung	
CA-MXK3R	50 W pro Kanal, min. RMS, an 6 Ω , mit weniger als 10% Gesamtverzerrung
CA-MXK1R	30 W pro Kanal, min. RMS, an 6 Ω , mit weniger als 10% Gesamtverzerrung
Eingangsempfindlichkeit/Impedanz (1 kHz)	
AUX IN	300 mV/50 k Ω
Lautsprecherklemmen	6 - 16 Ω
Kopfhörer	32 Ω - 1 k Ω
	0-15 mW pro Kanal an 32 Ω

Kassettendeck

Frequenzgang	
Type I (NORMAL)	63-12.500 Hz
Type II (CrO ₂)	63-12.500 Hz
Gleichlaufschwankungen	0,15% (WRMS)

CD-Spieler

Anzahl der CDs	3 CDs
Dynamikbereich	85 dB
Signal-/Rauschabstand	90 dB
Gleichlaufschwankungen	nicht meßbar

Tuner

UKW- (FM) Tuner	
Frequenzbereich	87,5 - 108,0 MHz
MW/LW- (AM) Tuner	
Frequenzbereich	(MW) 522-1.629 kHz (LW) 144-288 kHz

Gerät

Abmessungen	
CA-MXK3R	270 mm \times 305 mm \times 438,5 mm (B/H/T)
CA-MXK1R	270 mm \times 305 mm \times 386 mm (B/H/T)
Gewicht	
CA-MXK3R	Etwa 7,3 kg
CA-MXK1R	Etwa 6,8 kg

Zubehör

AM- (MW/LW) Ringantenne (1)
Fernbedienung (1)
Batterien R6P (SUM-3)/AA (Mignon) (2)
FM-Drahtantenne (1)

Leistungsmerkmale

Stromversorgung	230 V ~ , 50 Hz
Leistungsaufnahme	
CA-MXK3R	105 W (eingeschaltet) Etwa 1 W (im ECO-Modus)
CA-MXK1R	70 W (eingeschaltet) Etwa 1 W (im ECO-Modus)

Das Erscheinungsbild und die technischen Daten können sich jederzeit ohne Ankündigung ändern.

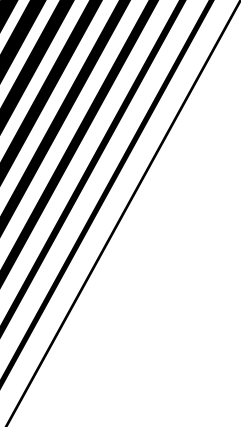

JVC
VICTOR COMPANY OF JAPAN, LIMITED