

PHILIPS



VCR

VIDEO CASSETTE RECORDER

www.DataSheet.in



PHILIPS

INSTRUCCIONES DE MANEJO VR 313

INTRODUCCIÓN

Con este vídeo (VCR) Ud. posee uno de los aparatos más modernos y fáciles de manejar del mercado. Naturalmente no ve el momento de poner en marcha su vídeo. A pesar de ello, le recomendamos que se tome el tiempo para leer las instrucciones de manejo. De esta manera aprenderá a manejar su aparato sin problemas. Aún pulsando cualquier tecla no causará daños al aparato, ello le permite practicar su manejo sin preocupaciones. Qué posibilidades le proporciona el aparato? Puede visualizar cassetes grabadas independientemente del televisor, puede grabar programas directamente o bien programarlos por medio del Timer incorporado. Además, ofrece algunas prestaciones especiales:

- **3 cabezales de vídeo.** Con ello consigue una imagen fija y una reproducción en cámara lenta perfectas.
- **Video-/Teletexto/Flof/Decodificador Fastext incorporados.** Ud. puede recibir las informaciones TXT y utilizarlas también para la programación previa de las grabaciones.
- **Instalación más sencilla.** Con ayuda de la función instalación, la primera instalación se convierte en un juego de niños.
- **Selección de idiomas.** Para el indicador puede elegir entre cuatro idiomas: alemán, inglés, francés, italiano.
- **Indicación de la posición de casete en tiempo real.** Puede elegir entre cuenta vueltas en funcionamiento, tiempo de casete transcurrido o restante.
- **Funciones automáticas.** Encendido, parada, reproducción y muchas otras funciones automáticas que hacen más fácil el manejo.
- **Función interminable.** Para aplicaciones especiales Ud. puede pulsar reproducción y grabación interminables.
- **Bloqueo para niños.** Protege su aparato contra la utilización no autorizada.

Este vídeo sólo funciona según la norma VHS. Use sólo cassetes de marca con el símbolo VHS para aprovechar al máximo la calidad de imagen de su vídeo.



INDICE

Capítulo	INTRODUCCIÓN	página
1	INSTALACION Puesta en marcha del mando a distancia Conexión a la tensión de red y antena Conexión al televisor Selección de idioma, ajuste del reloj	2
2	MEMORIZACION DE LAS EMISORAS DE TELEVISION	6
3	REPRODUCCION DE UNA CASETE Posición de la casete Reproducción interminable	8
4	GRABACION DIRECTA Ensamblaje automático Grabación interminable	12
5	GRABACIONES PROGRAMADAS Grabación de HOY Grabación con TXT:VPT Programación con el mando a distancia Programación en el vídeo Corrección/borrado de un bloque TIMER	14
6	PECULIARIDADES Y EXTRAS Decodificador TXT Funcionamiento Tuner (sintonizador) Bloqueo para niños OSD (Indicación de pantalla) Desconexión automática Autodimmer Manejo del vídeo y televisor en uno Conmutación de VCR 1 a VCR 2	22
7	RESUMEN DE TECLAS/ELEMENTOS DE MANEJO	26
8	ANTES DE LLAMAR AL TECNICO	28
9	DATOS TECNICOS, ACCESORIOS	28



Instrucciones de seguridad

- El fabricante no se hace responsable de los daños sufridos por no utilizar el vídeo según las condiciones de garantía e instrucciones nacionales de seguridad.
- Cerciórese primero de que la tensión en su hogar coincida con la indicada en la placa de características que hay en la parte posterior del vídeo.
- Alta tensión peligrosa en el aparato! ‡No abrir! El aparato no contiene piezas que puedan ser reparadas por el cliente. Cuando el vídeo está conectado a la tensión de red, las partes del aparato están permanentemente en funcionamiento. Para desconectar el vídeo completamente, deberá sacar el enchufe de la red.
- Cerciórese de que el aire pueda pasar libremente por los orificios de ventilación del vídeo. No ponga el vídeo sobre superficies blandas.
- No ponga el vídeo cerca de una fuente de calor (radiador, etc.)
- Proteja el aparato de lluvia y humedad. Evite que algún objeto o líquido lleguen al aparato a través del orificio de ventilación. Si ha penetrado líquido, saque inmediatamente el enchufe de la red del vídeo y consulte con el servicio de asistencia técnica.

Medidas de seguridad

- Después de desembalar el vídeo, espere al menos tres horas antes de manejar el aparato para que el mismo pueda aclimatarse. No use el vídeo inmediatamente después de trasladarlo de una habitación fría a otra caliente, o viceversa, o poco después de calentar una habitación fría o en lugares con mucha humedad.
- Entre el vídeo y el televisor deberá haber un espacio vertical libre de 20 cm como mínimo.
- No ponga el vídeo cerca de aparatos que generen fuertes campos magnéticos (p.ej. motores, altavoces, transformadores).
- No use el vídeo en habitaciones llenas de polvo o en lugares donde el mismo esté expuesto a vibraciones. Recomendamos desconectar el aparato de la red y de la antena  durante tormentas fuertes (con caídas de rayo).
- No meta los dedos ni introduzca objetos por la abertura destinada a la casete, pues ello podría dañar su mecanismo. Tenga cuidado especial con los niños.
- Cuando tenga que transportar su vídeo, saque antes la casete que en el hubiere y evite golpes violentos.

INSTALACION: ¿COMO INSTALAR EL VIDEO?

1

Su vídeo es un "televisor sin pantalla". Por ello por una parte debe conectarlo a la antena y por otra con el televisor. Sólo así puede grabar y reproducir cassetes.

¿Cómo colocar las pilas en el mando a distancia?

- 1 Quite la tapa situada en la parte posterior del mando a distancia.
- 2 Coloque las pilas en el portapilas, tal como se indica en el gráfico y cierre nuevamente la tapa.

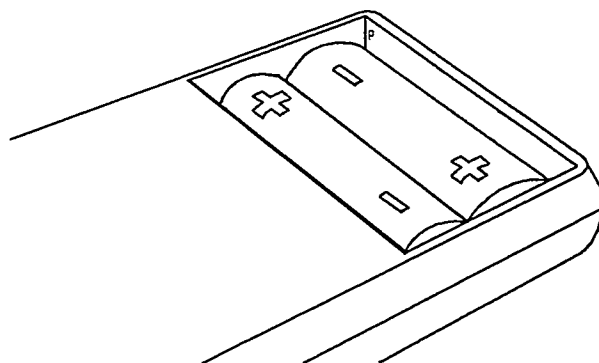

Una indicación referente a la protección del medio ambiente:

Las pilas viejas usadas, especialmente aquellas provistas del símbolo ISO para reciclado, no deben ser arrojadas al cubo de la basura.

Entregue las pilas en el lugar de recolección correspondiente.

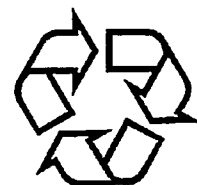

¿Cómo ajustar el reloj en el mando a distancia?

Si el reloj no está en hora (por ej. después de un cambio de pilas), los datos parpadean en el indicador del mando a distancia.

- 1 Pulse la tecla **SET CLOCK** (las teclas **TODAY** y **CASSETTE** conjuntamente) del mando a distancia.

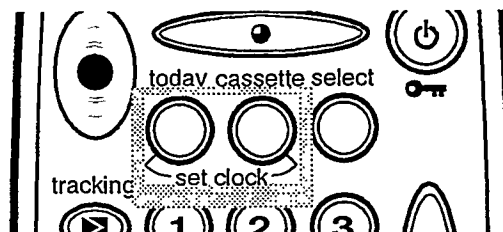

En el indicador del mando a distancia aparece p. ej.:

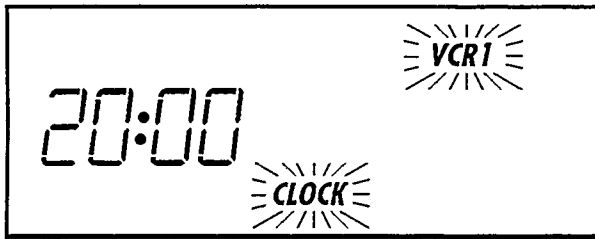

Ahora ajuste la hora exacta con la tecla **+** o **-**, o utilice las teclas numéricas **0-9**. El reloj empieza a funcionar cuando haya ejecutado el paso **2**.

Si no desea modificar los datos señalados, pulse la tecla **STANDBY/** del mando a distancia.

2 Al final pulse nuevamente la tecla **SET CLOCK**.

Conexión a la tensión de red

- 1** Inserte la clavija hembra del cable de red en el enchufe de la parte posterior del vídeo.
- 2** Inserte la otra clavija del cable de red en el enchufe de la pared.

Le damos algunas indicaciones más para su funcionamiento:

- Deje su vídeo constantemente conectado a la red para que pueda realizar las grabaciones previamente programadas. El consumo de energía es muy reducido.
- Para encender no se necesita ninguna tecla especial. El vídeo se enciende al introducir una casete o después de pulsar cualquier tecla de marcha de la cinta (p.ej. **PAUSE / STOP**).

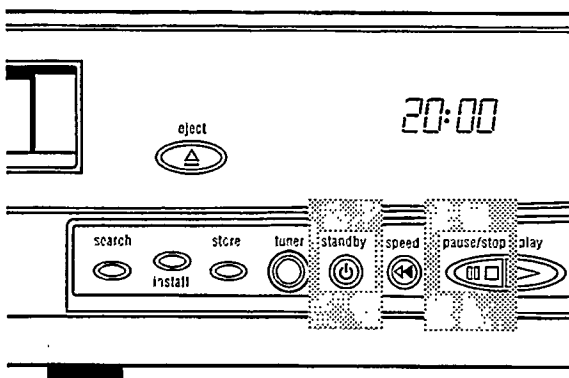

• Si ha apagado el vídeo con la tecla **STANDBY**, en el indicador sólo aparece la hora, p.ej.:

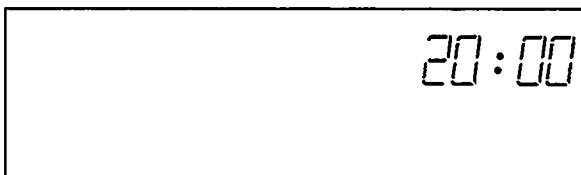

Conexión a la antena

- 1** Saque la clavija del cable de antena del televisor e insértela en el conector en la parte posterior del vídeo.
- 2** Conecte con el cable de antena suministrado, el conector del vídeo al conector de entrada de la antena del televisor.

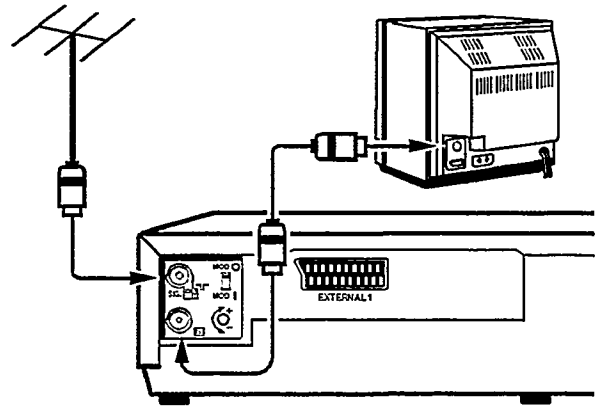

Ahora ambos aparatos están conectados a la antena.

Conexión al televisor

La conexión al televisor se puede realizar de dos formas diferentes.

La variante que Ud. puede elegir depende del modelo de su televisor.

1ª Variante:

Su televisor tiene un euroconector AV de 21 patillas (conector Scart) o bien uno AV-DIN.

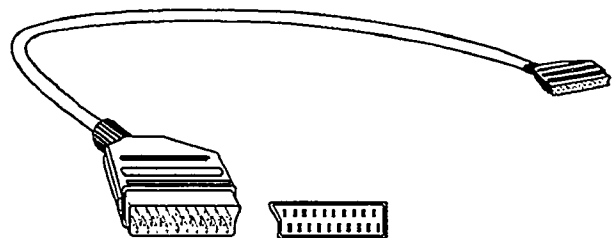

Le recomendamos el uso de un eurocable AV (cable Scart). Con ello obtendrá la mejor calidad de imagen posible. Puede adquirir el cable en una tienda especializada.

- 1** Conecte con el eurocable AV el televisor y el conector de 21 patillas **EXTERNAL 1** de su vídeo.

- 2 Si desea sintonizar una imagen de su vídeo, seleccione en su televisor el programa "AV" (= sintonización audio/vídeo). La explicación de ello la encuentra en las instrucciones de manejo de su televisor.

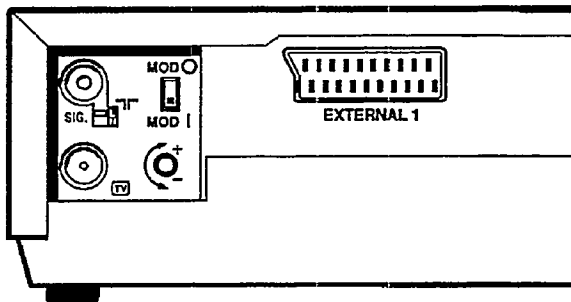

Una **indicación** para Ud.: Puede suceder que en su localidad el canal UHF 37 esté ocupado por otro programa de televisión. En tal caso se reducirá la calidad de la imagen o de sonido de los programas de televisión en su televisor. No obstante esto puede solucionarlo fácilmente:

- 1 Apague el vídeo con la tecla **STANDBY** y pulse la tecla **INSTALL**.
- 2 Haga girar el regulador de canal con un pequeño destornillador menos de media vuelta en la parte posterior de su vídeo, hasta que desaparezcan las distorsiones de la imagen.

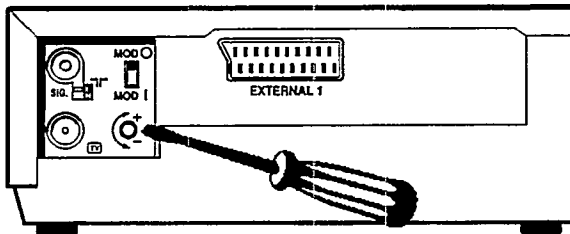

- 3 Si la calidad de la imagen no ha mejorado, sitúe el interruptor MOD, que se encuentra al lado del anterior, en la posición **MOD I/O**. Ahora ya no es posible la reproducción por medio del cable de la antena.
- 4 Apague el vídeo con la tecla **STANDBY**.

2ª Variante:

Su televisor **no tiene** un euroconector AV de 21 patillas:

- 1 Encienda el televisor y elija un número de canal que le asignará a las reproducciones de vídeo. (La explicación de ello la encontrará en el manual de manejo de su televisor).
- 2 Quite el cable de antena del conector de antena del vídeo, de tal manera que sólo quede el cable de conexión entre el televisor y el vídeo. Controle si el interruptor MOD **MOD I/O** en la parte posterior del vídeo, se encuentra en la posición **MOD I/O**. De lo contrario la reproducción no será posible por medio del cable de la antena.

- 3 Apague el vídeo con la tecla **STANDBY** y pulse la tecla **INSTALL**.

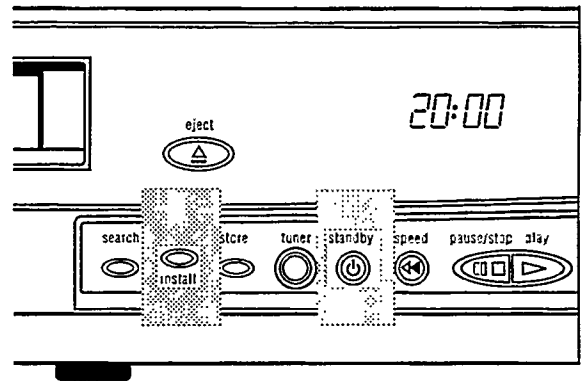

Ahora el vídeo emite una carta de ajuste que el televisor debe sintonizar.

- 4 Para ello sintonice su televisor en la banda UHF del 30 al 40, de tal forma que aparezca esta carta de ajuste. De fábrica viene ajustado en el canal 37.

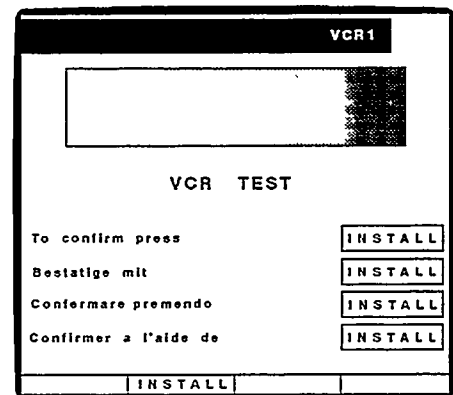



En las instrucciones de manejo de su televisor encontrará la forma de proceder exacta para ajustar y memorizar el canal.

- 5 Vuelva a enchufar el cable de antena en el conector de antena. Ahora su televisor está ajustado a su vídeo.
Una indicación para Ud.: Puede suceder que en su localidad el canal UHF 37 esté ocupado por otro programa de televisión. En tal caso se reducirá la calidad de la imagen de uno o varios de los programas de televisión en su televisor.
- 6 Revise si todos los canales de televisión funcionan sin modificación alguna en su televisor.
- 7 Si se ha modificado la calidad de la imagen de uno o varios canales, apague su vídeo con la tecla **STANDBY** para controlar. Controle una vez más todos los canales de televisión en su televisor.

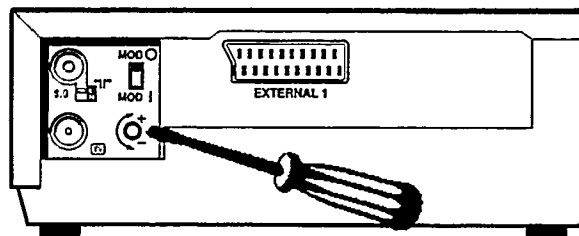
- 8 Si la distorsión de la calidad de la imagen sólo se produce cuando el vídeo está encendido, ha de girar ligeramente el regulador de canal  en la parte posterior del vídeo con un pequeño destornillador, menos que media vuelta.



- 9 Vuelva a sintonizar el televisor con el vídeo (pasos 1 a 5), hasta que aparezca nuevamente la carta de ajuste de instalación.
- 10 Vuelva a comprobar todos los canales de televisión en el televisor. Repita el ajuste del canal  (pasos 8 y 9) hasta que ya no perciba más cambios de imagen entre el encendido y el apagado de su vídeo.
- 11 Apague el vídeo con la tecla .

Paro de emergencia

Este vídeo y el mando a distancia poseen un "paro de emergencia". Ud. puede interrumpir cualquier función con la tecla . Sólo queda excluida la función bloqueo para niños.

Siempre que se le presenten problemas en el manejo puede interrumpir sencillamente y volver a comenzar. Ud. puede practicar el manejo sin preocupaciones. Da igual la tecla que pulse, ninguna puede ocasionar daños en el aparato.

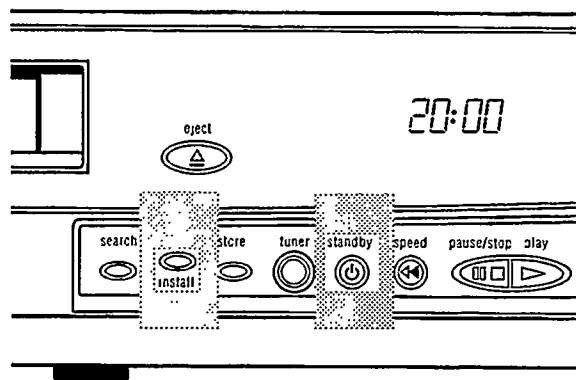

Selección de idioma y ajuste de hora y fecha

- 1 Apague el vídeo con la tecla  y pulse la tecla .

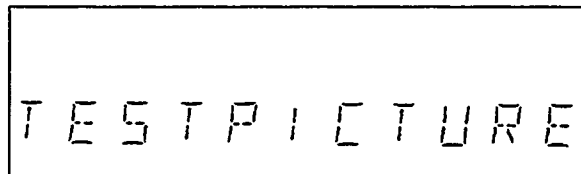

En la pantalla aparece la carta de ajuste de instalación, en el vídeo la indicación:



- 2 Pulse ahora la tecla verde  del mando a distancia. Elija con las teclas de colores  "INSTALL" el idioma elegido, p. ej. "ENGLISH".

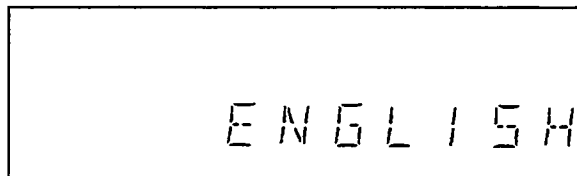

- 3 Pulse nuevamente la tecla verde . En la pantalla aparece un panel de visualización para introducir la hora y la fecha. Ajuste ahora la hora actual.



- 4 Pulse nuevamente la tecla verde . Ajuste ahora el año correspondiente.



- 5 Pulse nuevamente la tecla verde . Ajuste ahora el mes actual correspondiente.

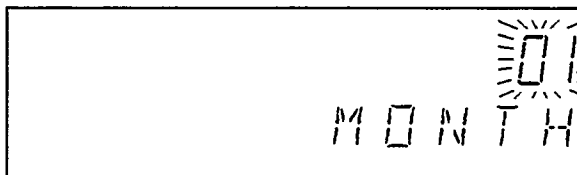

- 6 Pulse nuevamente la tecla verde . Ajuste ahora la fecha actual correspondiente.



- 7 Pulse nuevamente la tecla verde . Ahora ha concluido el ajuste del idioma y hora.

MEMORIZACION DE LAS EMISORAS DE TELEVISION

2

En el capítulo 1 Ud. ha conectado su televisor con el vídeo para poder reproducir cassetes.

Su vídeo tiene un sintonizador propio. Por ello, Ud. puede usarlo independientemente de su televisor. Para poder grabar programas de televisión, primero debe memorizar las emisoras de televisión en el vídeo.

Ud. puede memorizar hasta 42 canales de televisión.

A cada emisora de televisión se le debe asignar un número, le llamaremos número de programa.

Para ello tiene dos posibilidades:

- Ud. no conoce los número de canal de las emisoras de televisión: lea por favor el apartado de "Búsqueda automática".

- Ud. conoce el número de canal de las emisoras de televisión: lea por favor el apartado "Selección directa de canal".

Una indicación general: Si una emisora de televisión se memoriza en un número de programa ya ocupado, la ocupación original será anulada.

Un consejo: En casos excepcionales puede haber en un canal dos números de emisoras. Si por ello su vídeo no encuentra una emisora de televisión, puede iniciar una sintonización automática. Para ello, antes de memorizar una emisora de televisión, pulse la tecla **TRACKING** en el mando a distancia.

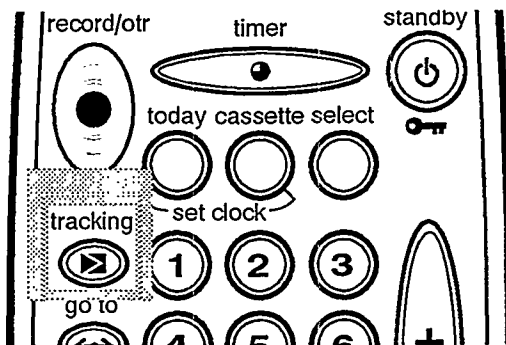

Búsqueda automática

- 1 Encienda el televisor y seleccione el número de programa correspondiente al vídeo.
- 2 Encienda el vídeo con la tecla **PAUSE / STOP**.

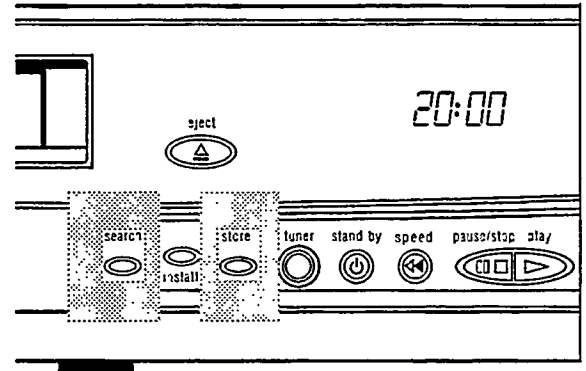

- 3 Pulse la tecla **SEARCH**. Si la búsqueda automática encuentra un programa de televisión, su imagen aparece en la pantalla. En el indicador aparece por ej.:

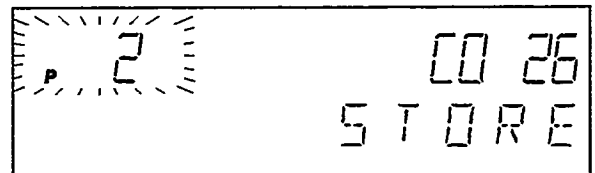

Si no es el programa de televisión deseado o si la calidad de la imagen es insuficiente, vuelva a pulsar la tecla **SEARCH**. El vídeo busca el siguiente programa de televisión.

- 4 El vídeo propone un número de programa como lugar de memorización (en la gráfica P 02, por ej.). Si quiere memorizar otro número de programa, modifique dicho número con la rueda reguladora **CO**.

Una indicación: El número de programa propuesto aumenta automáticamente en una cifra después de cada memorización.

- 5 Si el número de programa y el programa de televisión son correctos, memorícelos con la tecla **STORE**.
- 6 Repita los pasos 3 a 5, hasta haber memorizado todos los programas de televisión deseados.

Selección directa de canal

- 1 Encienda el televisor y seleccione el número de programa correspondiente al vídeo.
- 2 Encienda el vídeo con la tecla **PAUSE / STOP**.
- 3 Con la rueda reguladora **CH** elija el número de programa con el cual quiere memorizar la emisora de televisión.

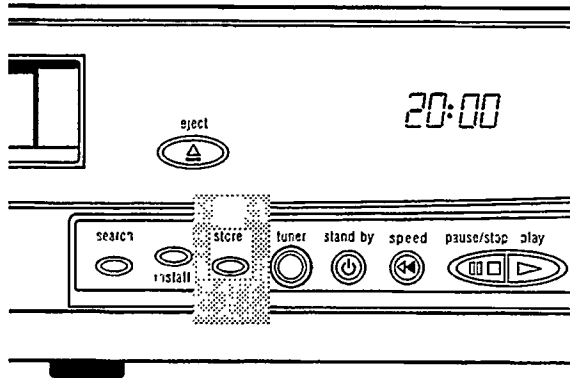

- 4 Pulse la tecla **STORE**. Un número de canal aparece con señal intermitente:

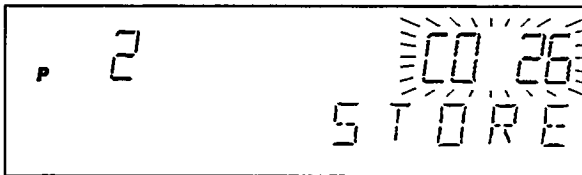

Seleccione con la rueda reguladora **CH** o con las teclas numeradas **0-9** del mando a distancia el número de canal deseado. Introduzca el número de canal deseado siempre con tres dígitos : por ej. 027 para el canal 27.

- 5 El programa de televisión correspondiente aparece ahora en la pantalla.
- 6 Si ha encontrado la emisora de televisión correcta, memorícela con la tecla **STORE**.
- 7 Repita los pasos 3 a 6, hasta haber memorizado todas las emisoras de televisión deseadas.

Televisión por cable con ocupación especial

Si posee un equipo de televisión por cable con reserva para canales especiales, ha de entrar los números de canal ya definidos para los canales especiales. Proceda según el apartado "selección directa de canal" y entre en el paso 4 los números de canal (por ej. canal 080 para el canal especial S1), según la siguiente tabla. La compañía de televisión por cable le informará sobre los números de canal.

Canal especial / Número de canal (hiperbanda)

S1	080	S11	090	S21	100	S31	110
S2	081	S12	091	S22	101	S32	111
S3	082	S13	092	S23	102	S33	112
S4	083	S14	093	S24	103	S34	113
S5	084	S15	094	S25	104	S35	114
S6	085	S16	095	S26	105	S36	115
S7	086	S17	096	S27	106	S37	116
S8	087	S18	097	S28	107	S38	117
S9	088	S19	098	S29	108	S39	118
S10	089	S20	099	S30	109	S40	119
						S41	120

Interruptor de atenuador - SIG

Por lo general, deje este interruptor en la posición **L**. Utilice la posición **H** sólo cuando haya interferencias al sintonizar emisoras locales con señal fuerte.

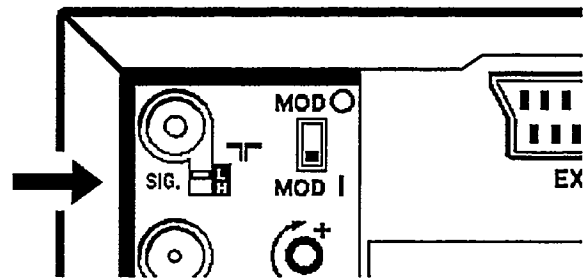

REPRODUCCION DE UNA CASETE GRABADA

3

En el capítulo 1 Ud. conectó el vídeo al televisor. Ahora la reproducción de una casete es simple y sin problemas. Si Ud. quiere grabar algo inmediatamente, lea primero el capítulo 4.

Información sobre casetes: La duración de la casete se indica en minutos, por ej. "E 180" corresponde a 180 minutos de duración. La indicación de la duración la encuentra impresa a la izquierda en la parte anterior estrecha. A veces la duración de la casete puede ser un poco más prolongada de lo indicado.

- 1 Encienda el televisor y seleccione el número de programa que ha previsto para la reproducción del vídeo.
- 2 Introduzca la casete, con la etiqueta del título señalando hacia Ud. y con la ventanilla hacia arriba en el compartimento de la casete. Empuje la casete por el medio hasta que entre automáticamente. Las casetes VHS se reproducen y graban sólo de una cara.

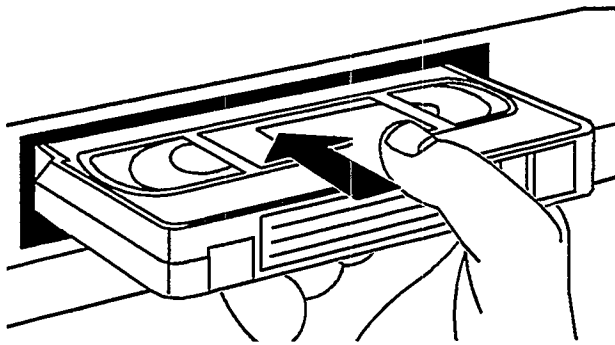

Con la introducción de la casete, el vídeo se enciende automáticamente. Si ha puesto una casete con bloqueo de grabación (p. ej. casetes alquiladas), el vídeo comenzará con la reproducción automáticamente.

La longitud de la casete se indica con señal intermitente (por ej. "E 180").

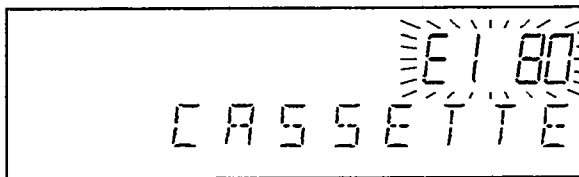

- 3 Si la casete introducida tiene una duración diferente de la señalada, modifique la indicación con la rueda reguladora . Si no desea modificarla, continúe con el siguiente paso.

- 4 Pulse la tecla .

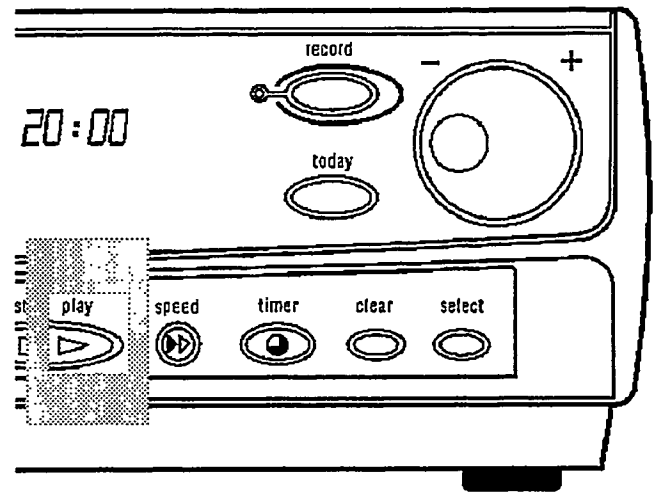

En el indicador aparece p.ej.:

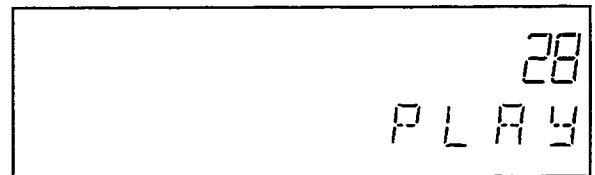

En la pantalla del televisor se ve la grabación efectuada.

- 5 En caso de querer interrumpir la reproducción, pulse la tecla .

En el indicador aparece, p.ej.:

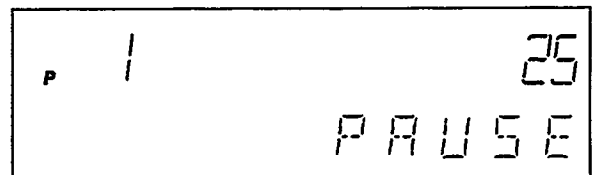

- 6 Si quiere sacar la casete, pulse la tecla .



Algunas indicaciones más para Ud.: * Cada vez que Ud. introduce o quita una cinta, el vídeo limpia automáticamente los cabezales del vídeo. De esta manera se mantiene una óptima calidad de reproducción.

* Si durante la reproducción se ha llegado al final de la cinta, ésta será automáticamente rebobinada hasta el principio.

* No se pueden reproducir las casetes que han sido grabadas en el sistema NTSC-Standard (no europeo) o en "Long-play".

**¿Cómo corregir distorsiones en la imagen ?
(Auto-Tracking)**



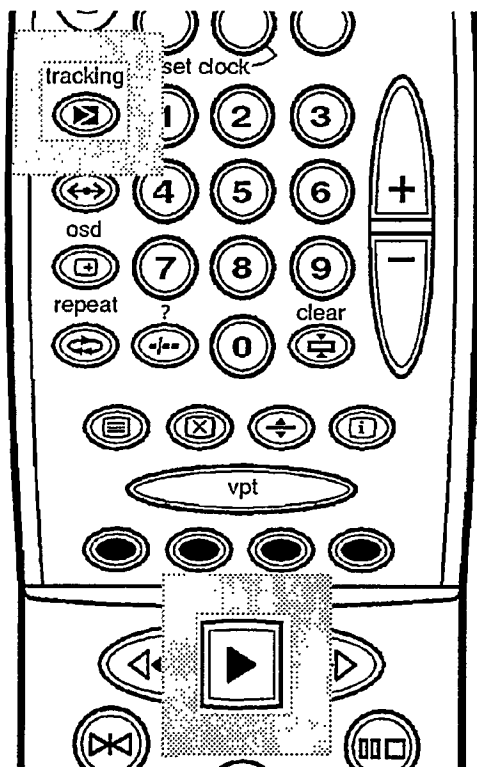

Si durante la reproducción de casetes ajenas se producen perturbaciones de sonido o imagen, podrá adaptar digitalmente la posición de pista correcta de los cabezales de vídeo.

- 1 Pulse la tecla .
- 2 Pulse la tecla .





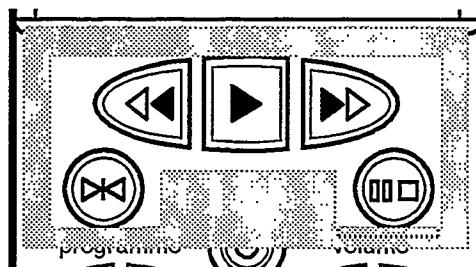

Otras funciones de reproducción

Bobinado y rebobinado:

- 1 Pulse la tecla .
- 2 Pulse la tecla  o . La cinta se rebobina en marcha rápida.
- 3 Pulse la tecla  o , apenas encuentre la posición deseada de la cinta.









Búsqueda con imagen (Búsqueda de imagen):

- 1 Pulse la tecla .
- 2 Ahora pulse la tecla  o . Con estas teclas Ud. puede elegir dos velocidades de búsqueda de imagen hacia adelante o atrás. La sucesión de las velocidades es: + 7 veces, + 3 veces, REPRODUCCION, reproducción hacia atrás, - 7 veces.
- 3 Pulse de nuevo la tecla , cuando haya encontrado el pasaje deseado.

Indicación: Durante la búsqueda rápida se ve afectada la calidad de la imagen y el sonido está apagado. Sin embargo esto no significa que haya una función defectuosa.

Imagen fija/ cámara lenta:

- 1 Pulse la tecla .
- 2 Pulse la tecla . La imagen se queda parada. Cada vez que vuelva a pulsar , la imagen avanzará un paso. Si mantiene la tecla  pulsada, la imagen avanza en cámara súper lenta.
- 3 Pulse la tecla , para que la reproducción continúe normalmente.

Una indicación para Ud.: A veces la imagen puede vibrar verticalmente. Entonces pulse la tecla  hasta que desaparezca la vibración. Cuando haya sobrepasado el ajuste óptimo, vuelva a repetir este paso con la tecla .



Sólo necesita efectuar una vez el ajuste óptimo, puesto que el vídeo lo memoriza automáticamente.

Pero por favor tenga en cuenta que en casetes ajenas de mala calidad pueden, a pesar de todo, producirse distorsiones.

Esto no se debe a un defecto en su vídeo.

En pocos segundos el vídeo busca automáticamente la óptima calidad de reproducción. Durante la búsqueda se interrumpe el sonido.

Si la imagen óptima encontrada automáticamente no es lo suficientemente buena, puede mejorarla de la siguiente forma:

- 1 Pulse la tecla .
- 2 Pulse la tecla .
- 3 Pulse la tecla  en el momento en que la calidad de reproducción es óptima. Este ajuste se mantiene hasta sacar la casete.

Cámara lenta variable:

- 1 Pulse la tecla . El programa grabado se reproduce como imagen fija.
- 2 Al pulsar la tecla o puede modificar la velocidad de la reproducción en cámara lenta 3 pasos, p.ej. 1/6, 1/10, 1/14 de la velocidad normal de reproducción. Durante la cámara lenta el sonido permanece apagado.
- 3 Pulse la tecla para continuar con la velocidad de reproducción normal.

¿Cómo reconocer la posición de la casete, en la cual se encuentra en este momento?

Es agradable saber cuanto tiempo hemos utilizado la cinta y cuanto queda aún por utilizar. Para saberlo su vídeo le ofrece tres posibilidades de indicación diferentes. Indique la duración de la casete introducida. Sólo entonces será correcta la duración de utilización.

- 1 Pulse la tecla **CASSETTE** del mando a distancia. En el indicador aparece una duración de casete, p. ej.:

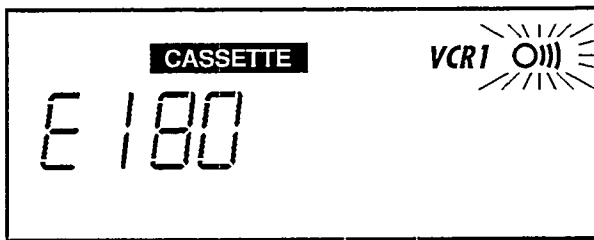

- 2 Pulse ahora las teclas o , para seleccionar la duración correcta de la casete. Las posibilidades que puede elegir aparecen en esta secuencia: E30, E60, E90, E105, E 120, E150, E180. E195, E200, E210, E240, E260, E300, EC30, EC45, E30, etc.
- 3 Oriente el mando a distancia en dirección a su vídeo. Pulse la tecla **CASSETTE** en su mando a distancia. Con ello envía los datos al vídeo. Una vez recibidos los datos, aparece en el indicador p.ej.:

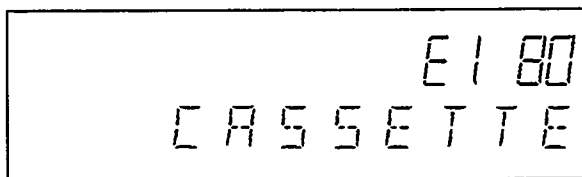

- 4 Ahora puede seleccionar con la tecla **SELECT** del mando a distancia entre las tres posibilidades de indicación siguientes:

tiempo transcurrido	:	indicación (=time used)
tiempo restante:	:	indicación (=time left)
Contador:	:	posición de la casete

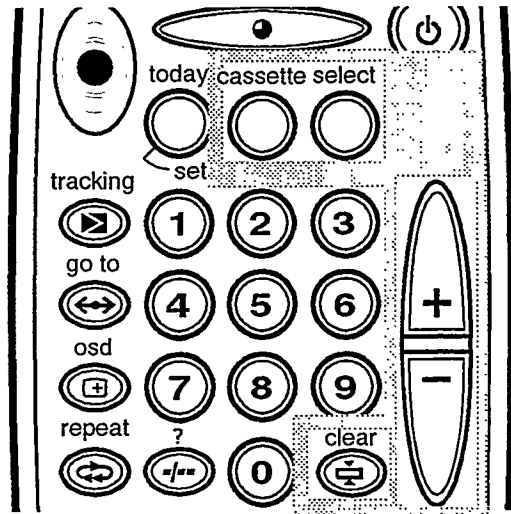

Puede leer la indicación durante el bobinado o el rebobinado, durante la grabación, reproducción y paro. Si desea poner el contador en '0', pulse la tecla **CLEAR**.

Una indicación para Ud.: La indicación del tiempo sólo funciona con exactitud con las cassetes europeas PAL/SECAM-VHS. Las cassetes fabricadas para los aparatos NTSC-VHS no indican el tiempo exacto.

¿Cómo encontrar una posición determinada de la casete?

Quizá alguna vez ha grabado dos o más programas en la casete. En estos casos será muy útil apuntarse el principio y final de la posición de la cinta.

Para que después no tenga que buscar durante mucho tiempo, su vídeo tiene una función de búsqueda automática.

Búsqueda de la posición de la cinta (GOTO):

- 1 Pulse la tecla **GO TO** del mando a distancia.
- 2 Ahora indique con las teclas **0-9** la posición de la cinta que Ud. desea buscar.
- 3 Ahora Ud. puede seleccionar la función con la cual desea continuar en el punto localizado, p. ej. **RECORD / OTR**. El vídeo bobina la cinta hasta la posición elegida y luego continúa automáticamente con la función seleccionada.

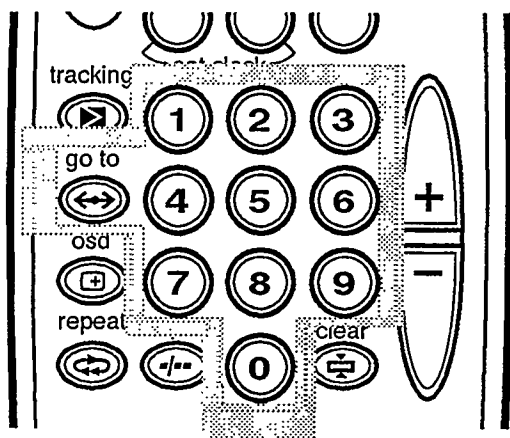

Reproducción interminable

Entre dos posiciones de cinta libremente elegidas puede repetir interminablemente reproducción - rebobinado - reproducción, etc.

- 1 Busque la posición inicial de la cinta. Pulse la tecla **REPEAT**. La posición de la cinta se memoriza. En el indicador aparece 'AUTOREPEAT' y 'START'.
- 2 Busque la segunda posición de la cinta (Final de la reproducción). Pulse la tecla **REPEAT**. En el indicador aparece 'AUTOREPEAT' y 'END'.
- 3 Pulse la tecla **▶**. El vídeo comienza la reproducción en la primera marca.
- 4 Con la tecla **■** puede poner fin a la reproducción interminable o bien suprimir una posición incorrecta.

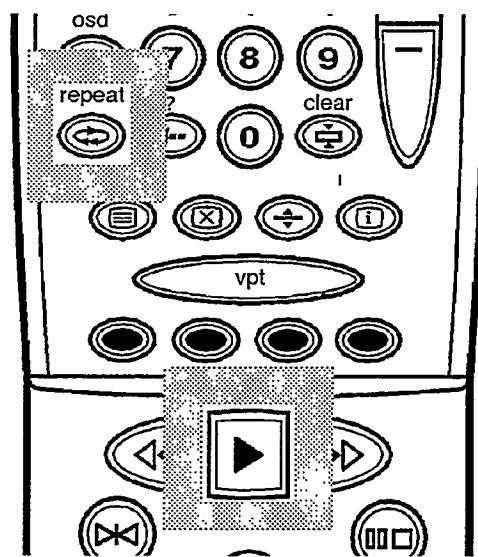

Ajuste de la nitidez de la imagen

En la reproducción Ud. puede ajustar la nitidez de la imagen según su gusto personal.

- 1 Pulse la tecla **▶**.
- 2 Con las teclas **+** o **-**, Ud. puede modificar la nitidez de la imagen. En el indicador aparece la cifra 1 para imágenes de poco contraste o 4 para imágenes con óptima nitidez.

COMO GRABAR DIRECTAMENTE

4

La forma más sencilla es la grabación directa de un programa de televisión que se está emitiendo en ese momento.

Proceda de la siguiente forma:

- 1 Introduzca una casete. De esta manera el vídeo se enciende automáticamente. Aparece una longitud de casete con señal intermitente (p.ej. 'E 180').

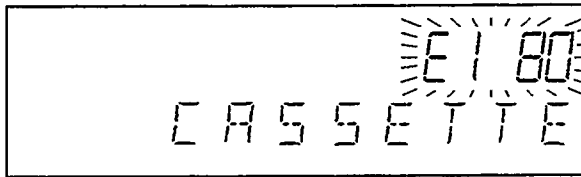

- 2 Si la duración de la casete difiere de la indicada, puede modificar la indicación con la rueda reguladora . Si no desea modificar ningún dato, continúe con el paso siguiente.
- 3 Pulse la tecla .
- 4 Seleccione con la rueda reguladora , o bien con las teclas numeradas el número de programa que Ud. desea grabar. El número de programa 'E 1' está previsto para grabar fuentes externas (Vía euroconector AV).

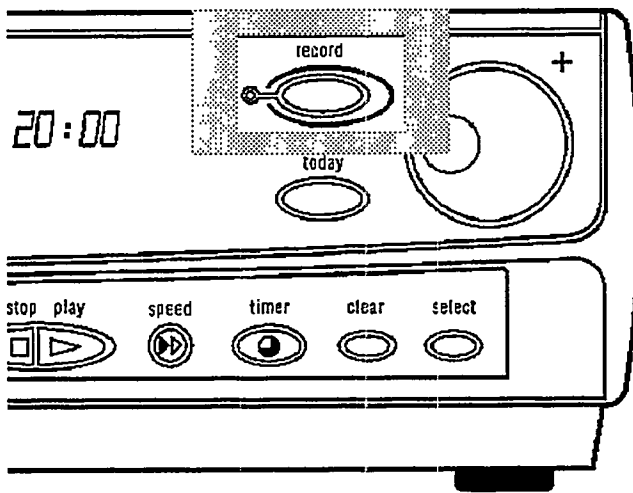

- 5 Si desea comenzar con la grabación, pulse la tecla . En el indicador del vídeo aparece por ejemplo:

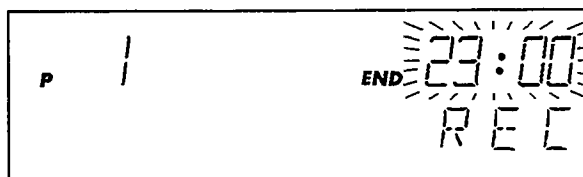

El vídeo graba el programa de televisión deseado.

- 6 El tiempo indicado es la hora de finalización de la grabación (hora actual más 4 horas).

Si Ud. **no** modifica la hora de finalización, el vídeo grabará hasta el final de la cinta (En dicho caso se omite el paso **7**). Puede ignorar el parpadeo de la hora de finalización, ya que se apaga a los 30 segundos.

Si desea modificar la hora de finalización, seleccione una diferente con la rueda reguladora , o bien con las teclas numeradas .

- 7 Si ha modificado la hora de finalización, confirme la nueva hora pulsando nuevamente la tecla .
- 8 Si desea interrumpir o finalizar la grabación, pulse la tecla .

¿Puede apagar el televisor durante una grabación?

Su vídeo tiene un equipo de sintonización propio para grabar programas. Es decir puede usar el televisor durante una grabación, independientemente del vídeo. Sin interferir en la grabación, lo puede apagar, volver a encender o cambiar a otro programa de televisión.

Si quiere controlar la emisión que está grabando, elija en el televisor el número de programa del vídeo.

Algunas indicaciones generales: Si durante la grabación de un programa de televisión quiere cambiar por otro, primero deberá interrumpir la grabación actual con la tecla . Luego elija el nuevo número de programa y comience la grabación de la emisión deseada con la tecla .

* En caso de que hubiera olvidado introducir la casete antes de la grabación en el indicador aparecerá la siguiente indicación:

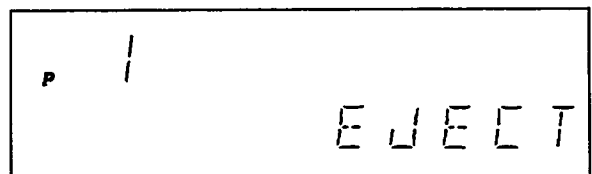

* Si por error ha introducido una casete protegida, p. ej. una casete de alquiler de un vídeo club, en el momento de iniciar la grabación en el indicador aparecerá la siguiente indicación:

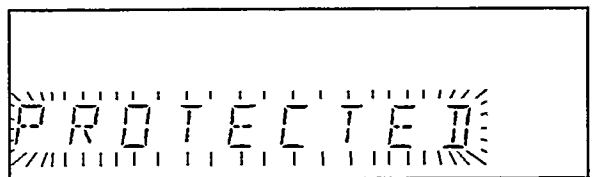

La casete será expulsada después de unos segundos.

* Si durante la grabación se llega al final de la casete, la misma será automáticamente expulsada y el vídeo se apagará.

* Siempre que realice una nueva grabación, la antigua se borrará automáticamente.

Bloqueo de grabación

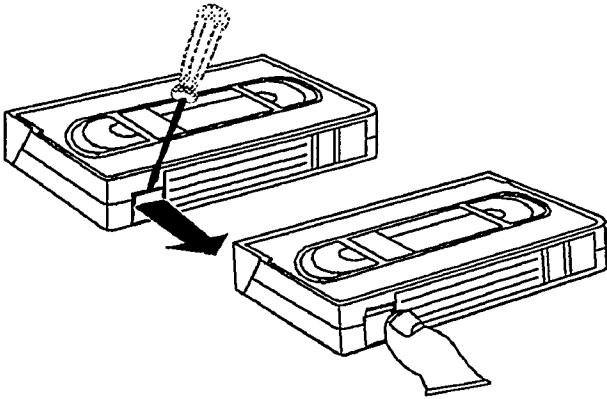

Para no borrar erróneamente una grabación importante puede quitar la pestaña prevista (bloqueo de grabación) en la parte posterior de la casete, rompiéndola con un destornillador.



Si desea desbloquear la casete, vuelva a cerrar la abertura con una cinta adhesiva.





El ensamblaje automático

Con el ensamblaje automático podrá realizar en una misma cinta diferentes grabaciones sin que se produzcan pasos distorsionados de la imagen, p. ej. 'centelleo'. Si quiere realizar un ensamblaje automático, primero tiene que poner el vídeo en posición de 'PAUSE' (PAUSA):

- 1 Pulse la tecla , busque la posición correcta de la cinta y posteriormente interrumpa la reproducción de la cinta con la tecla . El vídeo está ahora en posición 'PAUSE' (PAUSA).
- 2 Ahora comience con la grabación con la tecla  como de costumbre.

Grabación interminable

Esta función puede aplicarla por ej. para el control de una habitación (por medio de una cámara). El vídeo graba sin interrupción entre dos posiciones de la cinta elegidas libremente, rebobina, graba. Proceda de la siguiente manera:

- 1 Busque la posición inicial de la cinta. Pulse la tecla . La posición de la cinta se memoriza. En el indicador aparece 'AUTOREPEAT' y 'START' (INTERMINABLE e INICIO).
- 2 Busque la segunda posición de la cinta (final de la grabación). Pulse la tecla . Pulse la tecla . En el indicador aparece 'AUTOREPEAT' y 'END' (INTERMINABLE y FIN).
- 3 Pulse la tecla . El vídeo comienza la grabación en la primera marca.
- 4 Con la tecla  puede poner fin a la grabación interminable o bien suprimir una posición incorrecta.

Una indicación: Durante el rebobinado de la cinta no se produce ninguna grabación.

COMO PROGRAMAR LAS GRABACIONES

5

En este apartado le presentamos las diferentes posibilidades para programar el vídeo de tal forma que se encienda automáticamente, grabe el programa deseado y luego se desconecte automáticamente.

- y todo esto con un mes entero de antelación.

¿Qué informaciones necesita el vídeo?

Para cada grabación programada deberá introducir en el vídeo los siguientes datos:

- la fecha de la grabación
- el número del programa de la televisión correspondiente
- la hora de inicio de la grabación
- la hora final de la grabación

El vídeo memoriza todos estos datos, necesarios para la grabación, el llamado bloque TIMER.

Su vídeo puede memorizar hasta 6 bloques TIMER de este tipo.

Uno de estos bloques es utilizado para la programación de HOY. Para cada paso de introducción su vídeo le ofrece 30 segundos. Tenga especial cuidado de que los bloques TIMER no se superpongan. El vídeo debe finalizar primero un bloque TIMER y luego puede comenzar con la grabación del siguiente.

¿Cómo programar el vídeo?

En este vídeo puede elegir entre cuatro posibilidades para programar:

La programación sencilla para una grabación en el mismo día la denominamos 'Programación de HOY'.

La forma más cómoda es la programación con la ayuda de las páginas de televisión del teletexto/videotexto (TXT), llamada brevemente 'Programación con TXT (VPT)'.

Los datos que quiere programar los puede introducir también en el mando a distancia y a continuación enviarlos al vídeo. Esta posibilidad la denominamos 'Programación en el mando a distancia'.

Los datos que quiere programar los puede introducir directamente en el vídeo. Esta posibilidad la denominamos 'Programación en el vídeo'.

Programación de HOY

Si desea realizar una grabación HOY, la programación es muy sencilla. Puede realizar esta programación en el mando a distancia o bien directamente en el vídeo. Por favor tenga en cuenta que sólo es posible realizar una programación de HOY por día.

Para ello sólo necesita introducir el número de programa y la hora del inicio de la grabación.

De esta manera la casete introducida será grabada hasta el final de la misma.

- 1 Pulse la tecla **TODAY**.

El número de programa elegido correspondiente parpadea en el indicador:

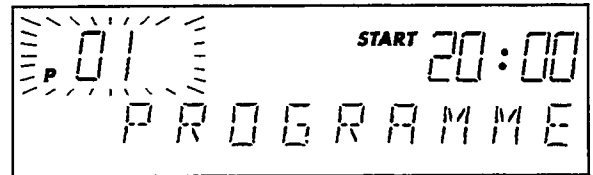

Seleccione con la rueda reguladora **CO**, o bien con las teclas numeradas **0-9** el número de programa que Ud. desea grabar.

- 2 Pulse nuevamente la tecla **TODAY**. La hora de inicio parpadea ahora en el indicador:

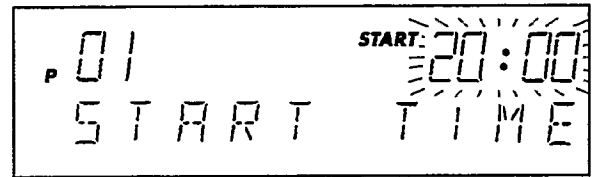

Introduzca la hora de inicio.

- 3 Para terminar pulse nuevamente la tecla **TODAY**. Si sólo quiere controlar los datos, termine este procedimiento con la tecla **STANDBY**.

Una indicación importante: El reloj automático (TIMER) sólo enciende el vídeo cuando éste está apagado a la hora del inicio de la grabación programada.

Por ello cerciórese de apagar siempre el vídeo con la tecla **STANDBY** después de haberlo utilizado.

Borrar una programación de HOY

- 1 Pulse en el vídeo la tecla **TODAY** y a continuación la tecla **CLEAR**. En el indicador del vídeo aparece durante unos segundos la confirmación:

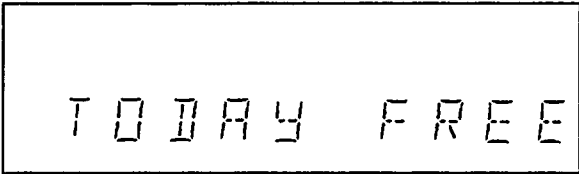

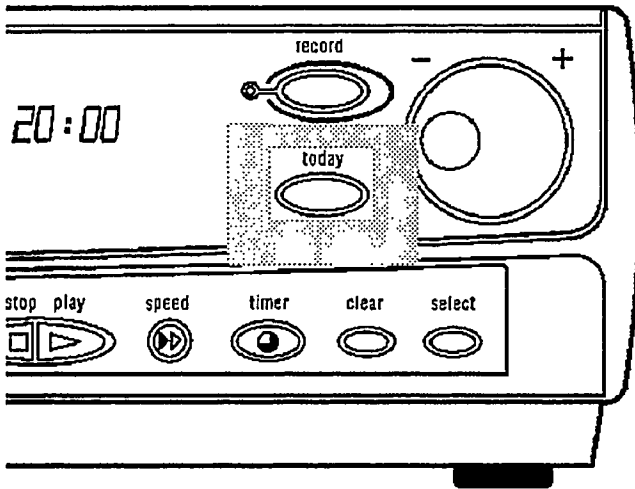

- 2 Ahora la programación está borrada.



Programación con TXT:VPT



Con la ayuda de las teclas de color TXT , la guía de manejo en la pantalla y la memoria de las páginas de televisión, la programación resulta mucho más fácil. El manejo general del decodificador TXT lo encuentra más adelante en el capítulo 'Particularidades y extras'.

- 1 Encienda el televisor y elija el número de programa de vídeo.
- 2 Introduzca una casete y encienda el vídeo con la tecla **PAUSE / STOP**.
- 3 Ahora elija la emisora de televisión (el número de programa), del cual quiere realizar una grabación programada. Para ello pulse las teclas **0-9**, o bien las teclas  o .
- 4 Encienda con la tecla **VPT** (mando a distancia) el decodificador TXT.

En el indicador de vídeo aparece, p. ej.:



En la pantalla de su televisor aparecerá la página 100 o, en el caso de haber memorizado su página preferida (vea el punto 6), la primera página preferida.

- 5 Con la tecla azul o con la roja  puede elegir las otras páginas preferidas o, con las teclas numeradas **0-9**, el número de tres cifras de la página donde se encuentra el sumario de la programación de esta emisora de televisión.
- 6 Si desea memorizar esta página para programaciones posteriores pulse la tecla **SELECT** y confirme el número de página con la tecla verde . Con la tecla azul  vuelve a la página del sumario de la programación de la emisora de televisión.
- 7 Pulse la tecla **VPT**. En la página del sumario de la programación puede ver ahora una marca rectangular, llamada también cursor.

En la pantalla de televisión aparece, p. ej.:

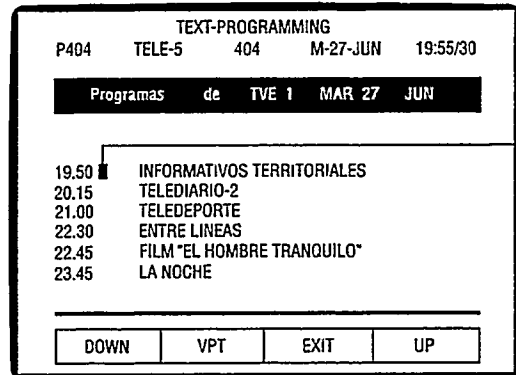

CURSOR

Con la tecla azul o la roja  puede mover el cursor en la pantalla hacia arriba o hacia abajo respectivamente. Sitúe el cursor en la hora del inicio del programa de televisión que desea grabar. Pulse la tecla **VPT**.

8 Variante 1



En la pantalla ve ahora el contenido del bloque TIMER. El número de programa aparece en verde. Con la tecla verde  confirme el número de programa correcto. Puede modificar el número de programa con las teclas **0-9**. De esta manera llega Ud. a la variante 2.

Variante 2



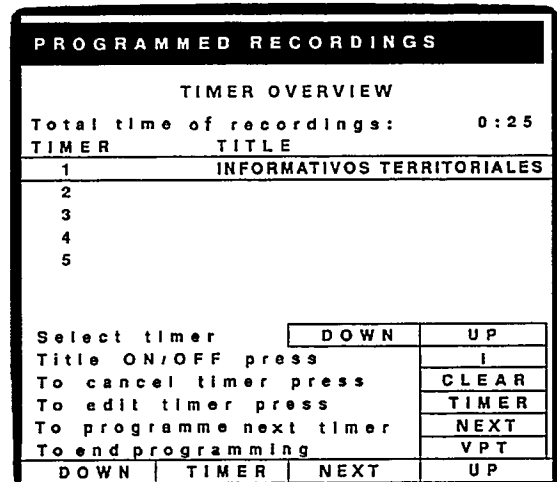

En la pantalla ve ahora un cuadro con todos los bloques TIMER.

En la pantalla del televisor aparece por ejemplo:



- 9 Si desea continuar programando pulse la tecla amarilla . Así comienza nuevamente en el punto 7. Pulse a continuación la tecla **VPT**. La programación ha concluido.
- 10 Apague el vídeo con la tecla **STANDBY /** .

Algunas indicaciones especiales: En el paso 8 tiene la posibilidad de añadir algunas funciones complementarias en la programación TIMER.

Entre en el bloque TIMER con la tecla verde . Cada vez que pulse la tecla verde , la indicación saltará un campo más. Para seleccionar las funciones use la tecla amarilla , para modificar los datos use las teclas .

Indicación	función
FECHA	grabación repetida diaria/semanalmente
PAGINA DE SUBTITULOS	Número de página TXT
GRABACION TITULO	Grabación del título activado/desactivado (en la grabación aparece durante algunos segundos el título TXT, el nombre de la emisora de televisión, hora y fecha)

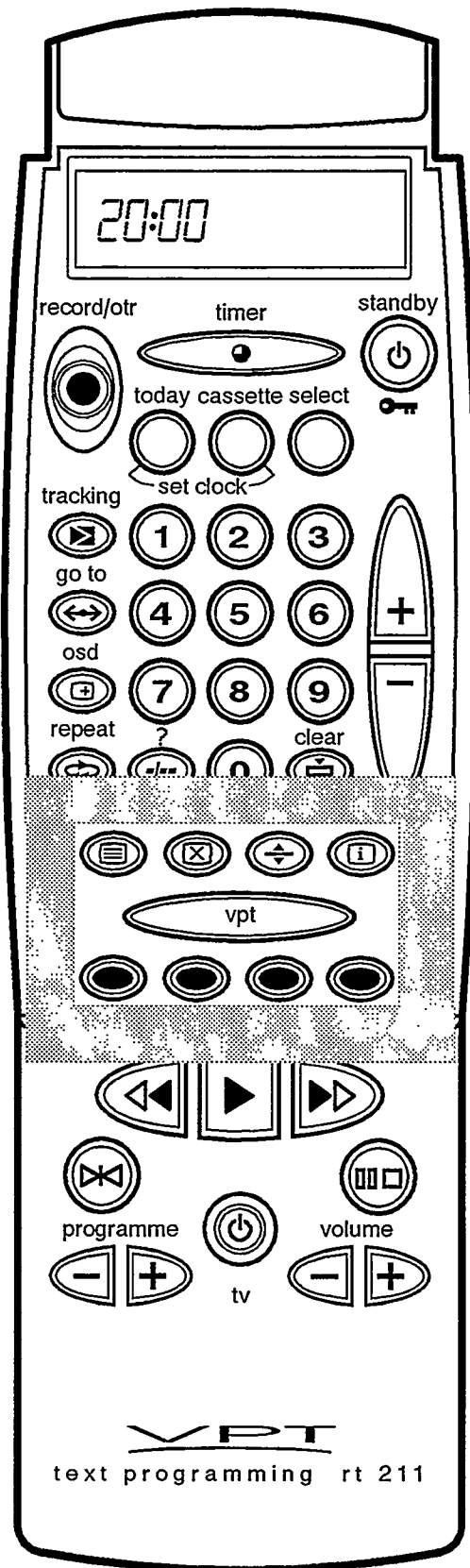

Programación en el mando a distancia

Los datos necesarios para una grabación puede indicarlos y memorizarlos directamente en el mando a distancia. El indicador del mando a distancia le muestra todos los pasos de programación. Utilice las teclas numeradas 0-9, o bien las teclas **[+]** o **[-]** para introducir los datos. Con la última tecla pulsada se transmiten los datos programados al vídeo. Los datos se memorizan en el próximo bloque TIMER libre del vídeo. Cerciórese de no haber introducido en el vídeo una casete con protección para grabar.

- 1 Pulse la tecla **TIMER**. En el indicador aparece p. ej.:

En el indicador del mando a distancia aparece, p. ej.:

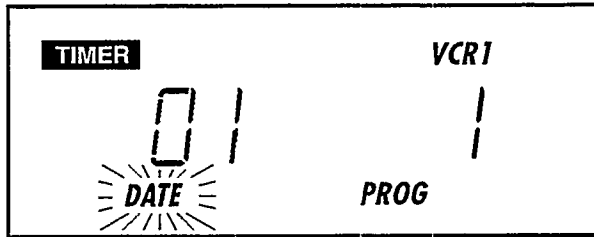

Aparecen los últimos datos introducidos. Ahora indique la fecha de la grabación. Si en el indicador aparece además el dato complementario 'D' o 'W' pulse la tecla **SELECT** tantas veces hasta que en el indicador sólo aparezca 'DATE'.

- 2 Pulse la tecla **TIMER**. En el indicador aparece p. ej.:

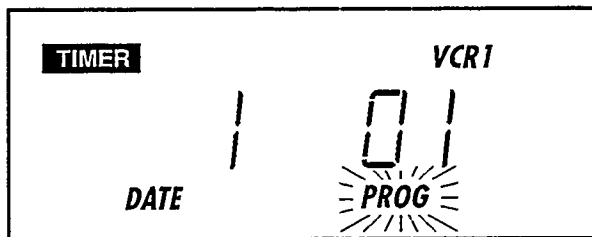

Ahora introduzca el número de programa de la emisora de televisión que desea grabar.

- 3 Pulse nuevamente la tecla **TIMER**. En el indicador aparece p.ej.:

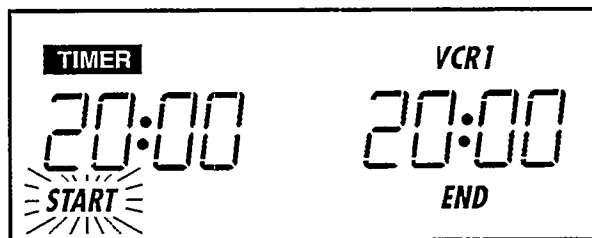

Ahora introduzca la hora de inicio de la grabación.

- 4 Pulse la tecla **TIMER**. En el indicador aparece por ej.:

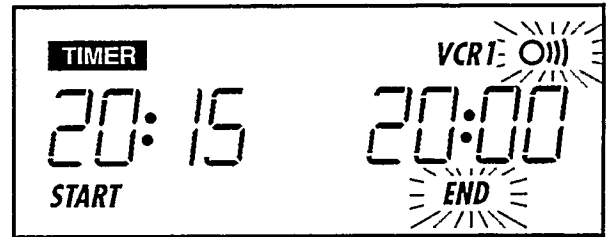

Ahora introduzca la hora final de la grabación.

- 5 Transmita los datos al vídeo. Para ello dirija el mando a distancia hacia el vídeo y pulse la tecla **TIMER**.

Ahora los datos programados son enviados al vídeo. Si el vídeo ha recibido los datos correctamente, en el indicador del mismo aparece por ej.:

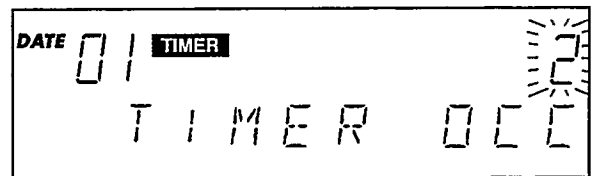

De esta forma ha concluido la programación. Los datos se han memorizado en un bloque TIMER (p.ej.: 'T2').

Programación de una emisión que se repite diaria o semanalmente:

Una emisión que se repite diaria o semanalmente siempre a la misma hora, p. ej. una serie antes de la programación de la noche, no deberá programarla cada vez si desea grabarlas todas.

Con la entrada de la fecha de grabación puede programar también la repetición diaria o semanal.

Programa como de costumbre el bloque TIMER. Al introducir la fecha de grabación en el paso 1 pulse la tecla **SELECT**.

En el indicador aparece además de 'DATE':

Pulsar una vez = 'D' para la grabación diaria (D aily)
Pulsar dos veces = 'W' para la grabación semanal (W eekly)

Algunas indicaciones generales: *Si durante la programación no ha pulsado ninguna tecla durante 1 minuto, ha de comenzar desde el principio con la programación de este bloque TIMER.

* El contenido de este bloque TIMER permanece memorizado en el mando a distancia, pero sólo si a continuación también envía los datos al vídeo. En todo momento Ud. puede activar el bloque TIMER, comprobarlo o corregirlo. Si después de entrada la hora final Ud. no desea transmitir los datos al vídeo, pulse la tecla **STANDBY**.

Una indicación importante: El reloj automático (TIMER) sólo enciende el vídeo cuando éste está **apagado** a la hora del inicio de la grabación programada.
 Por ello cerciórese de apagar siempre el vídeo con la tecla **STANDBY** después de haberlo utilizado.

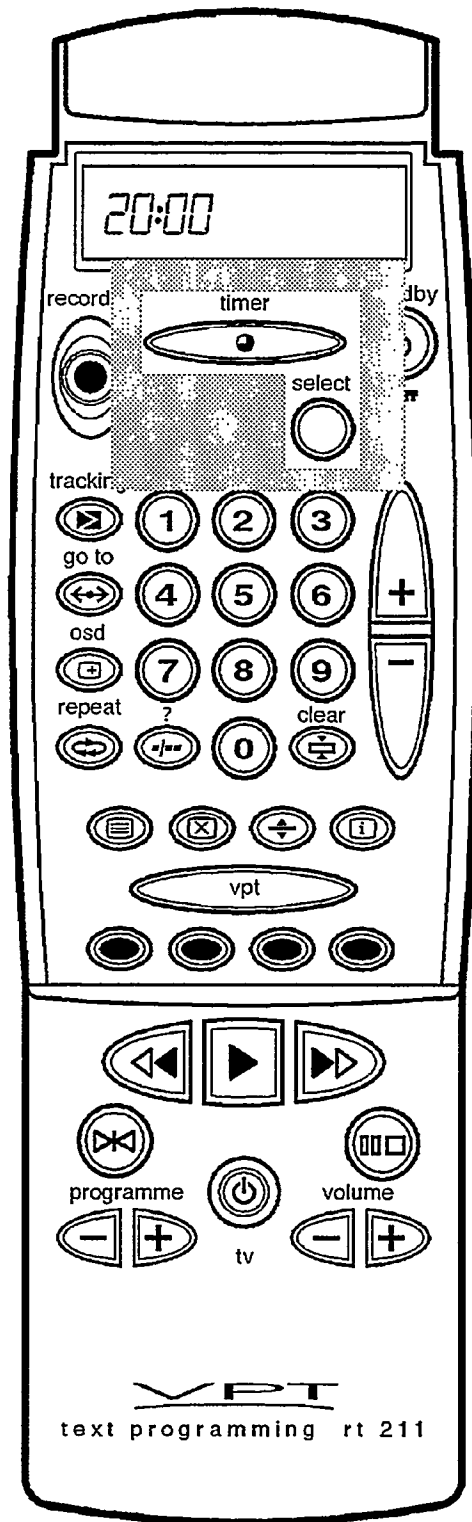

Programación en el vídeo

Puede entrar directamente en el vídeo los datos correspondientes a una grabación programada.

Para ello puede usar las teclas del vídeo o las del mando a distancia. Cercíese de haber introducido un casete. Si al programar el vídeo también enciende el televisor y selecciona el número de vídeo, aparece en la pantalla un resumen de todos los bloques TIMER. De esta forma puede seguir todos los pasos de la programación en la pantalla. Ahora tiene que introducir paso a paso todos los datos necesarios para la grabación programada.

Para ello puede emplear las teclas numeradas 0-9 del mando a distancia o la rueda reguladora .

- 1 Pulse la tecla . Ud. elige un bloque TIMER libre.

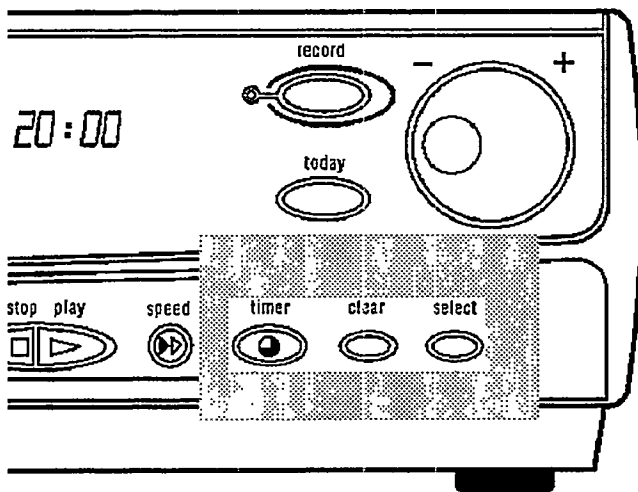

En el indicador del vídeo aparece, p. ej:

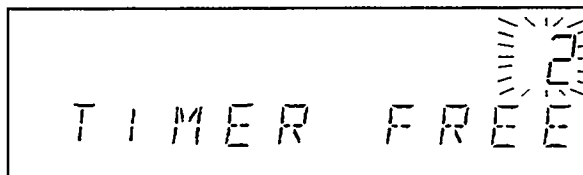

La indicación '2' muestra el siguiente bloque TIMER libre, en este caso el segundo bloque TIMER.

Si desea memorizar los datos en otro bloque TIMER, por ejemplo en el tercero, introduzca el número correspondiente.

- 2 Pulse la tecla . En el indicador del vídeo aparece, p.ej:



Ahora indique la fecha de la grabación.

Algunas indicaciones: Puede programar las grabaciones con una antelación de hasta 31 días (1 mes).

Si hoy es por ejemplo 16 de marzo y Ud. entra como fecha '14', la grabación se realizará el 14 de abril.

Si una emisión se inicia a medianoche, o sea a las 00.00, entre como fecha de grabación la fecha siguiente.

- 3 Pulse la tecla .

En el indicador del vídeo aparece por ej.:

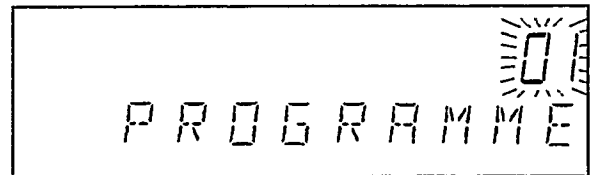

Ahora entre el número de programa de televisión, que Ud. desea grabar.

- 4 Pulse la tecla .

En el indicador del vídeo aparece, p. ej.:

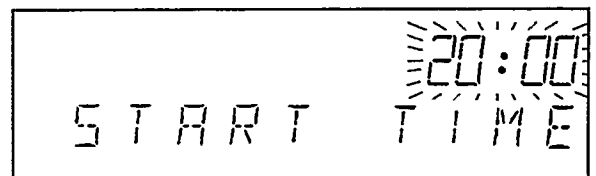

Ahora entre la hora del inicio de la grabación.

Una indicación: Siempre que modifique la fecha de entrada, la hora final pasa automáticamente a 1 hora 1/2 después de la hora inicial.

- 5 Pulse la tecla .

En el indicador del vídeo aparece, p.ej:

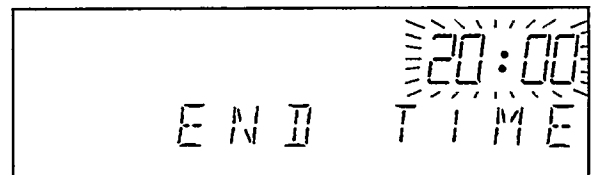

Ahora introduzca la hora final de la grabación.

- 6 Pulse la tecla .

En el indicador del vídeo aparece, p. ej:

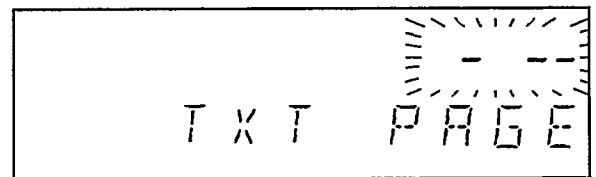

Ahora puede introducir los subtítulos TXT. Seleccione con las teclas numeradas 0-9 el número de página con tres cifras de la página de subtítulos TXT.

Pulse la tecla , si desea programar este bloque TIMER sin los subtítulos TXT.

- 7 Pulse nuevamente la tecla **TIMER**. Con ello queda concluídala programación.

Programación de una emisión que se repite diaria o semanalmente:

Una emisión que se repite diaria o semanalmente siempre a la misma hora, p. ej. una serie antes de la programación de la noche, no deberé programarla cada vez si desea grabarlas todas.

Con la entrada de la fecha de grabación puede programar también la repetición diaria o semanal.

Proceda de la siguiente manera: Programe como de costumbre el bloque **TIMER**. Al entrar la fecha de grabación en el paso 2 pulse la tecla **SELECT**.

En el indicador aparece:

- Pulsar una vez = 'DAYLY' para grabación diaria
- Pulsar dos veces = 'WEEKLY' para grabación semanal
- Pulsar tres veces = 'DATE' para una grabación única

Finalice la programación como se ha descrito anteriormente en los pasos 3 - 7.

Una indicación importante: Ud. puede encender y manejar su vídeo también antes de una grabación programada. Si usa el vídeo en la hora del inicio de una grabación programada, en el indicador aparecerá parpadeante la señal 'TIMER'.

Esto significa que el vídeo no puede comenzar con la grabación programada.

En este caso inserte una casete para grabar y apague el vídeo pulsando la tecla **STANDBY**. El vídeo comienza entonces automáticamente la grabación. La señal 'TIMER' deja de aparecer.

Otras indicaciones: * Mientras se efectúa una grabación programada no puede manejar manualmente el vídeo. Si quiere interrumpir la grabación programada pulse la tecla **STANDBY**.

* Si durante la grabación programada se llega al final de la casete, el vídeo expulsa automáticamente la misma y se apaga.

* Si después de programar olvidó introducir una casete, en el indicador aparece la indicación 'EJECT'.

* Si ha introducido una casete protegida, después de programar aparece en el indicador durante algunos segundos la indicación 'PROTECTED'.

Después es expulsada la casete.

* Si ya está ocupado el número de un bloque **TIMER**, aparece en el indicador la fecha de grabación introducida, p. ej.:

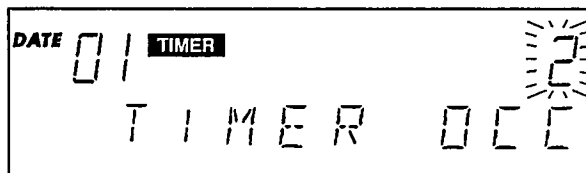

* Si ya ha programado todos los bloques **TIMER**, aparece en el indicador:

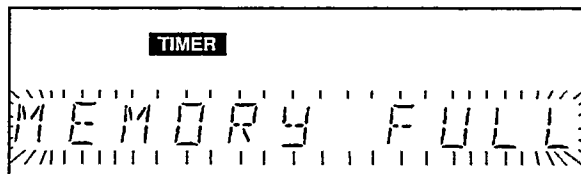

Cómo comprobar o corregir un bloque **TIMER**

- 1 Pulse la tecla **TIMER** en el vídeo
- 2 Con la rueda reguladora **OK** elija el bloque **TIMER** que desea comprobar o corregir.
- 3 Pulse ahora repetidas veces la tecla **TIMER**. Ahora se indican sucesivamente la fecha de grabación, el número de programación, la hora inicial y la hora final. Puede modificar todos los datos con la rueda reguladora **OK**.
- 4 Para finalizar pulse nuevamente la tecla **TIMER**. En caso de haber realizado una corrección, los datos se encuentran ahora en el último estado.

Cómo puedo borrar un bloque **TIMER**

- 1 Pulse la tecla **TIMER**
- 2 Seleccione con la rueda reguladora **OK** el bloque **TIMER** que desea borrar.
- 3 Pulse al tecla **CLEAR** y el bloque **TIMER** estará borrado.

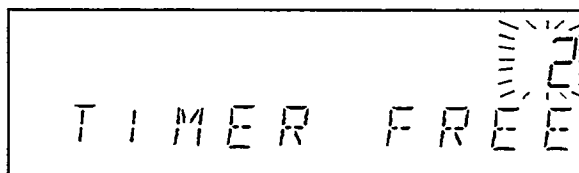

PARTICULARIDADES Y EXTRAS DE SU VIDEO

6

Aparte de las funciones ya descritas, su vídeo tiene algunos extras y algunas peculiaridades, que le permiten utilizarlo de una manera más cómoda. A continuación le proporcionamos los detalles.

Leer TXT con el vídeo

Con este vídeo puede sintonizar los programas de teletexto (TXT, videotexto, Teletexto, Top, Floy, Fastext, Supertext, etc) emitidos en su país, incluso si su televisor no está equipado con TXT. Esta función le ofrece, aparte de la amplia oferta de TXT, dos ventajas más:

- Con el vídeo puede proyectar y grabar subtítulos de teletexto.
- Para programar de forma cómoda puede utilizar las páginas de la programación de televisión que aparecen en TXT.

¿Cómo leer TXT?

- 1 Encienda el televisor y seleccione el número de programa que ha memorizado para la reproducción del vídeo.
- 2 Encienda el vídeo con la tecla **TUNER**.
- 3 Ahora elija la emisora de televisión, cuyas páginas de TXT desea leer. Para ello pulse la tecla **o**, o bien las teclas numeradas **0-9**.

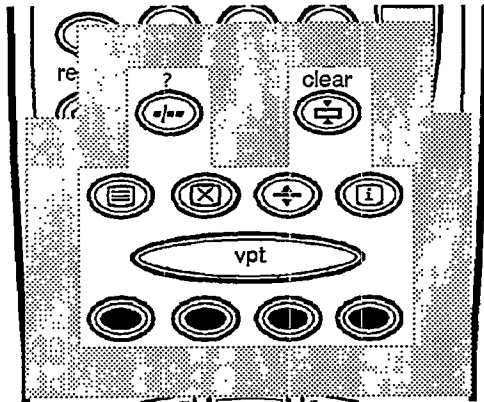

- 4 Active el decodificador de TXT con la tecla **[símbolo]**. Ahora el vídeo sintoniza el teletexto de la emisora elegida por Ud.

En el indicador del vídeo aparece p.ej.:

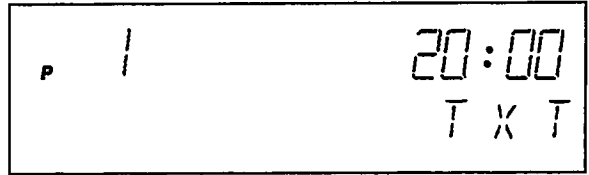

En la pantalla de televisor aparece la página inicial del TXT, que es generalmente el índice. En la parte superior verá la línea de información de TXT.

- 5 Ahora puede seleccionar las páginas de TXT que quiere leer, de la siguiente forma:
Indique con las teclas numeradas **0-9** el número de la página TXT deseada. Este número es siempre de tres dígitos.

El número de página indicado aparece en verde en la línea de información de la pantalla. Tras unos segundos de búsqueda aparece la página deseada. Si desea leer otra página, indique simplemente el número de dicha página. Con las teclas de color TXT **[símbolo]** (del mando a distancia) Ud. puede elegir directamente la página de TXT que quiere leer. En la parte inferior de la pantalla encontrará las indicaciones de colores correspondientes.

Si desea hacerse una idea sobre toda la oferta informativa del TXT, pulse la tecla **[símbolo]**. Entonces aparece una página de índice de TXT, que es fijada por las emisoras de televisión.

- 6 Apague el decodificador TXT con la tecla **[símbolo]**. Así vuelve al programa normal de televisión.

Una indicación importante: Cuando encienda TXT, la mayoría de las funciones de su vídeo están bloqueadas.

¿Cómo memorizar mi 'página preferida'?

En cada número de programa puede memorizar hasta cuatro páginas de TXT, p. ej. los titulares de las noticias o el programa diario de televisión. Si memoriza las páginas de resumen de la programación, esto le facilitará la programación de las grabaciones.

- 1 Encienda el TXT con la tecla **[símbolo]**, como de costumbre y elija la página que le gustaría tener como 'página de entrada'.
- 2 Pulse la tecla **SELECT**. En la pantalla puede ver un resumen de las páginas de entrada que Ud. ha memorizado. Si desea seleccionar otras páginas, borre o interrumpa pulsando la tecla de color correspondiente **[símbolo]**.
- 3 A continuación pulse la tecla azul **[símbolo]**. Ahora quedan memorizados los números de página.

¿Cómo puedo llamar mis 'páginas preferidas'?

- 1 Encienda el vídeo con la tecla **TUNER**.
- 2 Pulse la tecla **VPT**. Aparece la primera página preferida memorizada.
- 3 Con la tecla azul o con la roja puede elegir las otras páginas preferidas.
- 4 Pulse la tecla **⏮** para volver a la función normal de teletexto.

La recepción automática de la hora del TXT en el vídeo:

El vídeo utiliza la hora contenida en el TXT para el ajuste de su propia hora.

La hora se extrae de la emisora de televisión memorizada en el número de programa '1'. Por esta razón memorice en el número de programa '1' una emisora de televisión que también emita TXT.

¿Cómo grabar subtítulos TXT?

- 1 Encienda TXT con la tecla **⏮** (mando a distancia) y elija el número de página que sea la del subtítulo.
- 2 A continuación comience la grabación como de costumbre con la tecla **RECORD / OTR**.

Algunas indicaciones: De las informaciones TXT sólo puede señalar los subtítulos. En caso de haber seleccionado una página de TXT normal y pulsara la tecla **RECORD / OTR**, la información se borraría.

Durante una grabación no puede manejar TXT. Primero debe interrumpir la grabación con la tecla **⏮**.

Otras funciones interesantes de TXT:

Desconectar temporalmente el TXT:

Con la tecla **⏮** del mando a distancia Ud. puede desconectar temporalmente el TXT. Si pulsa nuevamente la tecla **⏮**, aparece TXT nuevamente en la pantalla sin que tenga que activarlo nuevamente.

Aumentar la letra:

Con la tecla **⏮** puede duplicar el tamaño de la letra. De esta forma también tiene la posibilidad de leer TXT desde lejos.

- 1 Pulse la tecla **⏮**, la mitad superior de la página aparece ampliada en la pantalla.
- 2 Pulse nuevamente la tecla **⏮**, la parte inferior de la hoja aparece ampliada en la pantalla.
- 3 Pulse de nuevo la tecla **⏮**, cuando quiera ver nuevamente toda la página de TXT en tamaño normal.

Llamar informaciones 'ocultas':

Algunas páginas de TXT (p. ej. pasatiempos) contienen preguntas con soluciones o informaciones ocultas.

- 1 Pulse la tecla **⏮**, y en la pantalla aparecerá la información oculta.
- 2 Pulse de nuevo la tecla **⏮**, y la información oculta desaparecerá nuevamente.

El TXT cambia automáticamente de página:

Si el espacio no es suficiente para representar el texto en una sola página, este número de página recibirá varias subpáginas, que se hojean automáticamente.

- 1 Con la tecla **⏮** del mando a distancia puede parar este cambio automático de páginas, cuando p. ej. quiera acabar de leer tranquilamente una subpágina.
- 2 Esta subpágina permanece en la pantalla hasta que vuelva a pulsar la tecla **⏮**. Luego continua el cambio de páginas automáticamente.

Algunas indicaciones más:*No hay números de página que comiencen con '0' ó '9'. Si por error ha entrado como primer número '0' ó '9', la línea informativa lo indicará con 'P?-' como entrada falsa.

*Si al elegir la página ha pulsado un número erróneo en uno de los tres puntos, primero ha de concluir dicha entrada de páginas. Sólo entonces puede repetir la selección del número correcto de páginas.

*Si un número de página elegido continúa de color verde, esta página no está siendo emitida en ese instante por la emisora de TV.

* Si quiere cambiar de un programa de TXT a otro, ha de apagar primero el decodificador de TXT con la tecla **⏮**. Luego elija el número del otro programa, cuyas páginas de TXT desea ver y encienda de nuevo el decodificador de TXT con la tecla **⏮**.

Su vídeo como televisor ampliado: funcionamiento Tuner

También puede utilizar su vídeo como receptor de televisión (Tuner = sintonizador). Esto resulta práctico cuando su televisor no tiene mando a distancia o cuando éste no tiene suficientes lugares para poder memorizar todos los programas de televisión que se pueden sintonizar.

Proceda de la siguiente forma:

- 1 Encienda el televisor y elija el número de programa que ha previsto para la reproducción del vídeo.
- 2 Pulse la tecla **TUNER** en el vídeo. En el indicador aparece p. ej.:

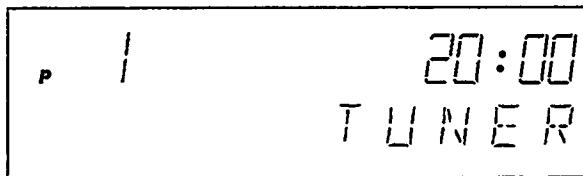

- 3 Elija con la rueda reguladora **[-] 0 [+]**, aquel programa de televisión que desea ver en la pantalla.
- 4 Apague el vídeo con la tecla **STANDBY**, cuando ya no desee ver más televisión.

¡Atención! Si encuentra el vídeo en funcionamiento Tuner, no será posible iniciar las grabaciones programadas. Entonces pague con la tecla **STANDBY**.

Bloqueo para niños

Esta función protege su vídeo de un uso no autorizado. Se bloquean todas las funciones de las teclas. Si a pesar de ello se pulsa una tecla, en el indicador se enciende 'LOCKED'. Pero no se preocupe: las grabaciones programadas se efectúan a pesar del bloqueo para niños y no pueden ser interrumpidas.

- 1 Pulse en el mando a distancia la tecla **STANDBY / [tecla de bloqueo]** durante **más de cinco segundos**, hasta que en el indicador aparezca 'LOCKED'. Ahora está activado el bloqueo para niños. Guarde el mando a distancia en un lugar seguro.
- 2 Si quiere desconectar el bloqueo para niños, pulse nuevamente la tecla **STANDBY / [tecla de bloqueo]** durante **más de cinco segundos**. Después de cinco segundos aparece en el indicador 'UNLOCKED'.

Grabación de una fuente externa:

Con este vídeo Ud. puede efectuar grabaciones de fuentes externas, por ej. regrabar de un segundo vídeo a éste. Para ello necesita un eurocable AV de 21 patillas (Cable Scart). Este cable puede adquirirlo en los comercios especializados.

- 1 Conecte este vídeo con el aparato del cual desea realizar la grabación, por ej. un segundo vídeo.

Para ello conecte el eurocable AV a ambos aparatos en los conectores de 21 patillas (conector **EXTERNAL 1**).

Una indicación: En la descripción siguiente, el vídeo se emplea como aparato de grabación y se denomina VCR B. El otro aparato se emplea como aparato de reproducción y se denomina VCR A.

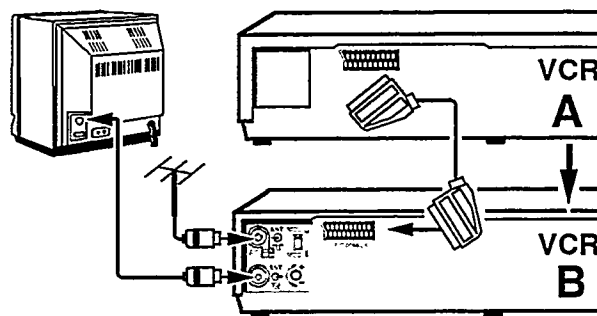

- 2 Introduzca la casete grabada en el VCR A y otra casete vacía en el VCR B.
- 3 Ahora elija en el VCR B el número de programa 'E 1'. Este se encuentra al lado del número de programa 'P 01'. Use para ello la rueda reguladora **[-] 0 [+]**.
- 4 Para iniciar la grabación pulse la tecla de grabación **RECORD** en el VCR B y la tecla de reproducción **PLAY** en el VCR A.
- 5 Si quiere terminar la operación de copiar, pulse en ambos vídeos la tecla de parada **PAUSE / STOP**.

Una indicación: Si durante la operación de copia Ud. desea seguir la imagen en la televisión, el televisor deberá estar conectado al vídeo B de acuerdo con la variante 2, en el capítulo 1, instalación.

Un extra de este mando a distancia

Mando de vídeo y de televisor en uno solo:

En caso de que tenga un televisor que acepte el código de transmisión de este mando a distancia, también podrá activar algunas funciones del televisor:

- Número de programa de TV +/-
- Volumen TV +/-
- Apagar TV

Conmutación VCR 1/VCR 2

Esta función es importante cuando posee dos vídeos con el mismo código de transmisión.

Para evitar que maneje involuntariamente el aparato erróneo, puede modificar muy fácilmente el código de transmisión de este aparato y de este mando a distancia.

1 Apague el vídeo con la tecla **STANDBY**. Ahora pulse en el vídeo la tecla **INSTALL**. En el indicador del vídeo aparece la indicación para la 'carta de ajuste de instalación'.

2 Pulse en el mando a distancia la tecla **SET CLOCK** (las teclas **TODAY** y **CASSETTE**) simultáneamente). En el indicador del mando a distancia aparece, p.ej:

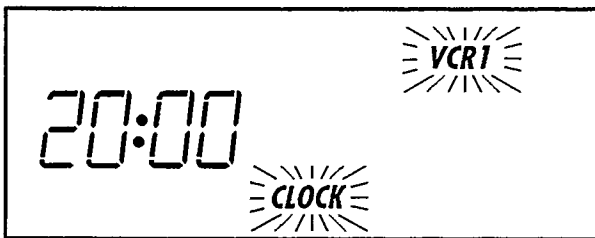

3 Pulse la tecla **SELECT** (mando a distancia) más de cinco segundos, hasta que en el indicador aparezca 'VCR 2'.

4 Pulse la tecla **SET CLOCK** en el mando a distancia.

5 Pulse al tecla **STOP** en el mando a distancia. Ahora también está desconectado el vídeo.

6 Apague el vídeo con la tecla **STANDBY**. Si desea colocar el aparato nuevamente en VCR 1, proceda de la misma manera. En el indicador del mando a distancia aparece nuevamente 'VCR 1'.

OSD: On Screen Display

Esta función es muy práctica, ya que permite visualizar las emisiones programadas (bloques TIMER) en la pantalla. Para ello pulse la tecla **OSD** y Ud. podrá visualizar el resumen. Si pulsa la tecla **VPT** el resumen se borrará.

Apagado automático:

Si el vídeo no se maneja durante 8 minutos en una de las siguientes funciones, ésta quedará anulada. Así cuida su casete y evita un consumo innecesario de corriente.

El vídeo está en:

STOP/PAUSE	se apaga
EJECT	se apaga
STILL	conmuta en PLAY
SCANNING	conmuta en PLAY
SLOW MOTION	conmuta en PLAY

Auto-Dimmer

Ud. mismo puede seleccionar la luminosidad del indicador cuando el vídeo está apagado.

Para ello apague el vídeo con la tecla **STANDBY** del mando a distancia y elija con la tecla **+** o **-** la luminosidad deseada.

Las teclas de +/- y 0-9

Ya ha tenido la oportunidad de conocer algunas funciones de estas teclas.

Aquí le facilitamos un resumen de las funciones. Con la rueda reguladora **0** o con las teclas numeradas **0-9** puede hacer lo siguiente:

- entrar una cifra o una la hora
- seleccionar un número de programa
- seleccionar un número de canal

Si desea entrar un número de programa de varias cifras:

- 1 Pulse la tecla **---**. En el indicador del vídeo aparece '--'.
- 2 Entre el número deseado.
- 3 Si quiere volver a entrar un solo dígito, pulse nuevamente, la tecla **---**. En el indicador del vídeo aparece nuevamente '--'.



Encontrará una explicación más exacta de las funciones en los capítulos correspondientes. El mando de distancia adquirido puede presentar más teclas que las indicadas en esta lista. Estas teclas no poseen ninguna función.



Símbolo en el vídeo	Símbolo en el mando a distancia	Significado
		Expulsión de casete
		Búsqueda de programas
		Instalación
		Memorización de programas
		Funcionamiento Tuner (sintonizador)
		Rueda reguladora
		Grabación
		Programación de HOY
		Aumentar/+
		Disminuir/-
		Apagado
		Rebobinado/búsqueda con imagen retrocediendo
		Pausa/parada
		Reproducción
		Bobinado/búsqueda con imagen avanzando
		Programación TIMER
		Reposición/borrado
		Función de selección
		Teclas numeradas
		Programación TIMER en el mando a distancia
		Programación TXT
		Apagado/Bloqueo para niños
		Selección de duración de la cinta
		Ajuste del reloj del mando a distancia (Teclas y simultáneamente)
		Auto-Tracking/sintonía fina
		Búsqueda posición de cinta (GOTO)
		Tecla OSD
		Función ininterrumpida
		Selección de cifras de uno o varios dígitos
		Imagen fija, avance cuadro a cuadro
		Teletexto marcha /parada
		Teletexto parada (temporal)
		Teletexto doble altura letra
		Teletexto índice
		Teclas especiales para teletexto: ROJO; VERDE, AMARILLO, AZUL
		Teletexto información oculta
		Teletexto parada de página

Parte posterior del aparato:

	Conector de entrada de antena
	Conector de salida de antena
	Regulador de canal
	Conector de red
	Euroconector AV 1 (de 21 patillas)
	Interruptor MOD (Modulador en marcha =)
	Interruptor amortiguador

Funciones de TV adicionales (sólo en televisores con código similar):

	Emisoras del televisor +/-
	Volumen del televisor +/-
	Apagar el televisor

Indicación: Si pulsa simultáneamente las teclas  y  , puede activar directamente (en los televisores equipados a tal efecto) el número de programa 'AV' (EXT 1)

Problema	Posible causa
El vídeo no reacciona al pulsar una tecla	<ul style="list-style-type: none"> *Falta de alimentación de la red *Bloqueo para niños activado *Está en marcha una grabación programada. *Avería técnica- desconecte durante 30 segundos el enchufe de la red y luego vuelva a conectarlo. Si esto no lo soluciona, Ud. puede 1: Quitar el enchufe. 2. Mantener pulsadas las teclas PLAY, STANDBY y EJECT y conectar el enchufe. Toda la memoria de datos se borra.
El mando a distancia no funciona.	<ul style="list-style-type: none"> * Las pilas están gastadas. * Perturbación por fluorescentes/luz solar fuerte. * Avería técnica: quitar las pilas durante un minuto y volver a colocarlas. * Bloqueo para niños activado * Definición VCR1/VCR2 incorrecta.
El vídeo no reproduce	<ul style="list-style-type: none"> *La casete no está grabada *La casete está al final de la cinta. *En el televisor el número de programa correspondiente al vídeo está mal seleccionado o mal ajustado. *Cable de conexión entre la TV y vídeo interrumpido. *El interruptor MOD no está en posición II.
El vídeo reproduce mal	<ul style="list-style-type: none"> *En caso de cassetes ajenas use la tecla Auto Tracking * Casete muy gastada o de mala calidad * El regulador de canal o el televisor no está ajustado correctamente. * Cabezales del vídeo sucios. Introducir/extraer varias veces una casete. De esta forma se activa la limpieza de los cabezales.
No se puede grabar	<ul style="list-style-type: none"> *La emisora de televisión no está memorizada o se ha elegido mal. *Ha sido introducida una casete protegida contra borrado.
La grabación programada no funciona	<ul style="list-style-type: none"> *Los datos de hora fueron mal programados *Fecha/hora no han sido correctamente introducidas *Ha sido introducida una casete protegida contra borrado *La casete estaba bobinada al final de la cinta * El vídeo estaba en posición 'funcionamiento Tuner'.

**DATOS TECNICOS *
ACCESORIOS**

9

Tensión de la red	220-240 V
Frecuencia de la red	48-52 Hz
Consumo	típico 20 W (típico 13W en disposición)
Bobinado/rebobinado	típico 240s para E-180
Temperatura del entorno durante el funcionamiento	+ 10° a + 35°C
Humedad relativa del aire	20% a 80%
Dimensiones	420 x 350 x 89 mm (incl. patas)
Peso aprox.	6,5 kg
Posición de funcionamiento	inclinación máx.15° en todas las direcciones
Resolución vídeo	≥ 240 líneas
Audio	80Hz - 10KHz (±8dB)

Este aparato cumple con las prescripciones sobre supresión de interferencias de la Comunidad Económica Europea (82/499/EEC).

* Salvo modificaciones

Lista de accesorios:

- Cable de antena
- Cable de red
- Mando a distancia y pilas

PHILIPS

El que suscribe en nombre y representación de PHILIPS declara, bajo su propia responsabilidad, que el

Equipo : VIDEO
 Fabricado por : PHILIPS
 En : AUSTRIA, EUROPA
 Marca : PHILIPS
 Modelo : VR 313

objeto de esta declaración cumple con la normativa siguiente: Reglamento Técnico del Servicio de Difusión de Televisión y del Servicio Portador soporte del mismo (Real Decreto 1160/1989) Artículo 9.2. Reglamento sobre Perturbaciones Radioeléctricas (Real Decreto 138/1989) Anexo V.

Hecho en VIENA, Junio de 1991

Gerd van Husen / Encargado de la Sección de Homologación

PHILIPS

PHILIPS Garantiza este aparato durante 6 meses, a partir de la fecha de adquisición, de la forma siguiente:

- 1º CUBRIENDO cualquier defecto de fabricación o vicio de origen, así como la TOTALIDAD DE SUS COMPONENTES, incluyendo la MANO DE OBRA necesaria para el reemplazo de las piezas defectuosas, por nuestros talleres autorizados.
- 2º Esta garantía NO CUBRIRA la avería, si es consecuencia de incorrecta instalación del aparato, manifiesto mal trato o uso inadecuado del mismo. La calificación de las averías corresponde únicamente a los servicios técnicos de los talleres autorizados PHILIPS .
- 3º Las reparaciones que pudieran producirse durante el período de vigencia de la presente garantía se efectuarán, bien en el domicilio del usuario, bien en los talleres autorizados PHILIPS , a libre elección y criterio de esta última entidad.
- 4º Si la intervención se efectuara en el domicilio del usuario transcurrido un mes desde la fecha de adquisición del aparato, todos los gastos de desplazamiento del personal técnico para proceder al examen y/o reparación del aparato, correrán por cuenta del usuario de acuerdo con las tarifas establecidas para este concepto.
- 5º En todo caso, el titular de la garantía tiene los derechos mínimos reconocidos por la Ley.
- 6º En todas las reparaciones se deberán acompañar al aparato la FACTURA DE COMPRA y la PRESENTE GARANTIA debidamente cumplimentada, con la indicación exacta de la FECHA DE VENTA del aparato.

TITULAR DE LA GARANTIA (COMPRADOR)

NOMBRE:
 DOMICILIO:
 POBLACION:
 FECHA DE VENTA:
 Nº DE SERIE:

SELLO DEL VENDEDOR

<p>GB Guarantee. In order to facilitate the guarantee and identification of your video recorder in case of theft, enter the serial number as indicated below.</p> <p>The serial number (SER.NR.) is printed on the type plate fixed at the rear of your video recorder. All enquires can be handled more efficiently if accompanied by the identity card printed below. This is provided for your reference and should be kept in a safe place.</p>	<p>IT Per poter facilmente identificare il vostro videoregistratore in caso di furto inserite il numero di serie nel riquadro sottostante. Troverete il numero di serie (SER.NR.) sulla targhetta posta sul retro del videoregistratore. Inoltre si potrà rispondere più efficacemente a tutte le domande poste dalla clientela se indicate il tipo e il numero di serie dell'apparecchio. Per questo motivo è meglio che conserviate questa pagina in un luogo sicuro.</p>
<p>FR Pour pouvoir identifier votre appareil en cas de vol éventuel, notez le numéro de série (SER.NR.) dans l'illustration ci-dessous. Vous trouvez le numéro de série au verso de l'appareil sur la plaque de constructeur. De même les réponses du service après-vente à vos questions seront beaucoup plus effectives si vous connaissez les données de votre plaque de constructeur. Veillez à conserver cette page.</p>	<p>PT Com vista a facilitar a garantia e a identificação do seu gravador de vídeo em caso de roubo, introduza o número de série como se indica abaixo. O número de série (SER.NR.) está impresso na placa de tipo fixada na parte posterior do seu gravador de vídeo. Todas as pesquisas serão facilitadas se acompanhadas pelo Cartão de Identificação impresso acima. É fornecido para sua orientação e convém guardá-lo em lugar seguro.</p>
<p>NL Om uw apparaat bij een eventuele diefstal te kunnen identificeren, vult u het serienummer (SER.NR.) in op onderstaande afbeelding. U vindt het serienummer op het typeplaatje aan de achterzijde van de videorecorder. Ook uw vragen aan de klantenservice worden effectiever beantwoord, wanneer u de gegevens van het typeplaatje kent. Bewaar deze pagina daarom goed.</p>	<p>SW För att underlätta eventuella garantireparationer och identifiering av din videobandspelare, om den blir stulen, bör du anteckna tillverkningsnumret enligt nedan. Tillverkningsnumret (SER.NR.) är tryckt på typskylten på videobandspelarens baksida. Alla förfrågningar kan handläggas mera effektivt om de åtföljs av identitetskortet nedan. Förvara det på ett säkert ställe.</p>
<p>SP Para poder identificar su aparato en caso de robo, anote el número de la serie en la figura inferior (SER.NR.). Encontrará el número de serie en la etiqueta en la parte posterior del aparato. También las preguntas al servicio de asistencia técnica serán mejor respondidas si Ud. conoce los datos de la placa de identificación. Por ello guarde muy bien esta hoja.</p>	<p>SF Kuvanauhurin takuun ja tunnistamisen helpottamiseksi mahdollisen varkauden jälkeen on hyvä merkitä sarjanumero tähän, kuten yllä on näytetty. Sarjanumero (SER.NR.) on painettu kuvanauhurin taakse kiinnitettyyn arvokilpeen. Yllä olevan tunnistuskortin käyttö helpottaa asioiden hoitamista. Kortti on syytä säilyttää tallessa.</p>
<p>DK For overholdelse af garanti samt identifikation af Deres videobåndoptager i tilfælde af tyveri, skriv serienummeret som vist nedenunder. Serienummeret (SER.NR.) er printet på type skiltet monteret på apparatets bagside. Alle spørgsmål kan blive behandlet mere effektivt hvis De gemmer oplysningerne på dette identitets kort, som vist neden- under. Dette er lavet til Deres hjælp og bør opbevares et sikkert sted.</p>	<p>DE Um Ihr Gerät bei eventuellem Diebstahl identifizieren zu können, tragen Sie die Seriennummer (SER.NR.) in die untere Abbildung ein. Sie finden die Seriennummer am Typenschild an der Geräterückseite. Auch Ihre Kundendienstfragen werden effektiver beantwortet, wenn sie die Angaben des Typenschildes kennen. Bewahren Sie daher diese Seite gut auf.</p>

1464



TYPE VR 313
WD xx SER.NR.

