



Color TV Owner's Manual  
Manuel d'instructions du télécouleur  
Color TV Manual Del Propietario

DS13320  
DS19310

Welcome to the World of Sanyo

Thank you for purchasing a Sanyo Color Television. You made an excellent choice for Performance, Styling, Reliability, and Value. The TV is designed with easy on-screen set-up instructions and operating features. To meet the growing needs of our customers, this television has a "V-Chip" for parental controlled viewing. "Read this manual before assembling (or using) this product." Need assistance? Visit our Web site at [www.sanyoctv.com](http://www.sanyoctv.com) or call toll free 1-800-877-5032.

CONTENTS

Important Safety Tips . . . . . 2  
Features . . . . . 3  
Specifications . . . . . 3  
Basic Setup . . . . . 3  
Basic Hookup Methods . . . . . 4  
Front Panel . . . . . 5  
Remote Control . . . . . 5 ~ 6  
TV Adjustment and Setup . . . . . 7 ~ 8  
Resetting the TV . . . . . 8  
Using Front Audio/ Video Input Jacks . . . . . 9  
Closed-Captioning . . . . . 10  
V-Guide Information . . . . . 11  
V-Guide Operation (Parental Control) . . 12 ~ 13  
Setting the Sleep Timer . . . . . 13  
Care and Cleaning . . . . . 13  
**Troubleshooting . . . . . 14 ~ 15**  
Warranty (Mexico) . . . . . 16  
Warranty (U.S.A. and Canada) . . . . . 17  
Child Safety Matters . . . . . Back cover  
  
**FRANÇAIS . . . . . 18 ~ 33**  
Table des matières . . . . . 18  
  
**ESPAÑOL . . . . . 34 ~ 51**  
Contenido . . . . . 34



DS13320 (Pictured / Illustré / Ilustró)

TV screen image / Image de télévision  
Imagen de la Pantalla del Televisor © 2002 PhotoDisc, Inc.



"As an ENERGY STAR® Partner, Sanyo Manufacturing Corporation has determined that this product meets the ENERGY STAR® guidelines for energy efficiency."

Importado Por :  
Comercializadora México  
Americana, S. DE R.L. DE C.V.  
Nextengo N° 78  
Col. Santa Cruz Acayucan  
Del. Azcapotzalco, México D.F. C.P.  
02770, RFC CMA 9109119L0  
Telefono: 55-5328-3500

Printed in U.S.A. SMC, March 2002 / Imprimé aux É.-U.  
SMC, mars 2002 / Impreso en U.S.A. SMC, Marzo 2002  
Part No. / N° de pièce / No. de Parte : 1AA6P1P3165--  
Service Code/Code de service / Código de Servicio : 610 297 8810

## CAUTION

RISK OF ELECTRIC SHOCK DO NOT OPEN

CAUTION: TO REDUCE THE RISK OF ELECTRIC SHOCK, DO NOT REMOVE COVER (OR BACK). NO USER-SERVICEABLE PARTS INSIDE. REFER SERVICING TO QUALIFIED SERVICE PERSONNEL.

THIS SYMBOL INDICATES THAT DANGEROUS VOLTAGE CONSTITUTING A RISK OF ELECTRIC SHOCK IS PRESENT WITHIN THIS UNIT.



THIS SYMBOL INDICATES THAT THERE ARE IMPORTANT OPERATING AND MAINTENANCE INSTRUCTIONS IN THE LITERATURE ACCOMPANYING THIS UNIT.



**WARNING: TO REDUCE THE RISK OF FIRE OR ELECTRIC SHOCK, DO NOT EXPOSE THIS APPLIANCE TO RAIN OR MOISTURE.**

# IMPORTANT SAFETY INSTRUCTIONS

CAUTION: PLEASE ADHERE TO ALL WARNINGS ON THE PRODUCT AND IN THE OPERATING INSTRUCTIONS. BEFORE OPERATING THE PRODUCT, PLEASE READ ALL OF THE SAFETY AND OPERATING INSTRUCTIONS. RETAIN THIS LITERATURE FOR REFERENCE. *Follow all instructions...*

## Positioning the appliance

1. Do not place your appliance on an unstable cart, stand, shelf or table. Serious injury to an individual, and damage to the appliance, may result if it should fall. Your salesperson can recommend approved carts and stands or shelf and wall mounting instructions. An appliance and cart combination should be moved with care. Quick stops, excessive force, and uneven surfaces may cause the appliance and cart combination to overturn. 
2. Slots and openings in the cabinet and in the back or bottom are provided for ventilation. To ensure reliable operation of the appliance and to protect it from overheating, these openings must not be blocked or covered. The openings should never be covered with a cloth or other material, and the bottom openings should not be blocked by placing the unit on a bed, sofa, rug, or other similar surface. This appliance should never be placed near or over a radiator or heat register. This appliance should not be placed in a built-in installation such as a bookcase unless proper ventilation is provided.
3. Do not expose the appliance to rain or use near water . . . for example, near a bathtub, swimming pool, kitchen sink, in a wet basement, etc.

## Hooking Up Outdoor Antenna

LIGHTNING PROTECTION FOR YOUR ANTENNA AND SET AS PER NATIONAL ELECTRICAL CODE INSTRUCTIONS.

EXAMPLE OF ANTENNA GROUNDING ACCORDING TO NATIONAL ELECTRICAL CODE, ANSI/NFPA 70

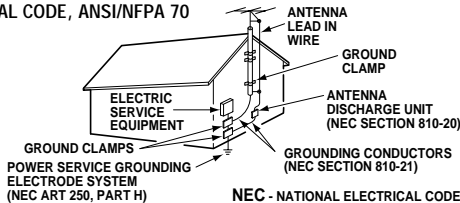

\*Note to CATV system installer:

This reminder is provided to call the CATV system installer's attention to Article 820-40 of the NEC that provides guidelines for proper grounding and, in particular, specifies that the cable ground shall be connected to the grounding system of the building, as close to the point of cable entry as practical."

4. If an outside antenna is connected to the receiver, be sure the antenna system is grounded so as to provide some protection against voltage surges and built up static charges. Article 810 of the National Electrical Code, ANSI/NFPA 70, provides information with respect to proper grounding of the mast and supporting structure, grounding of the lead in wire to an antenna discharge unit, size of grounding conductors, location of antenna discharge unit, connection to grounding electrodes, and requirements for the grounding electrode.

An outside antenna system should not be located in the vicinity of overhead power lines or other electrical light or power circuits, or where it can fall into such power lines or circuits. When installing an outside antenna system extreme care should be taken to keep from touching such power lines or circuits as contact with them might be fatal.

## Plug in the power cord

5. This product should be operated only from the type of power source indicated on the marking label. If you are not sure of the type of power supply to your home, consult your product dealer or local power company. This product is equipped with a polarized alternating current line plug (a plug having one blade wider than the other). This plug will fit into the power outlet only one way. This is a safety feature. If you are unable to insert the plug fully into the outlet, try reversing the plug. If the plug should still fail to fit, contact your electrician to replace your obsolete outlet. Do not defeat the safety purpose of this polarized plug. Do not overload wall outlets, extension cords, or integral convenience receptacles as this can result in a risk of fire or electric shock.
6. Power-supply cords should be routed so that they are not likely to be walked on or pinched by items placed upon or against them, paying particular attention to cords at plugs, convenience receptacles, and the point where they exit from the product.

## Cleaning

7. Before cleaning, unplug the unit from the wall outlet. Do not apply liquid cleaners or aerosol cleaners directly to the unit. Use a dry cloth for cleaning.

## Service & Repair

8. Unplug the appliance from the wall outlet and refer servicing to qualified service personnel under the following conditions:
  - A. If the power cord or plug is damaged or frayed.
  - B. If liquid has been spilled into the appliance.
  - C. If the appliance has been exposed to rain or water.
  - D. If the appliance has been dropped or the cabinet has been damaged.
  - E. If the appliance exhibits a distinct change in performance.
  - F. If the appliance does not operate normally by following the operating instructions, adjust only those controls that are covered in the operating instructions. Improper adjustment of other controls may result in damage and will often require extensive work by a qualified technician to restore the appliance to normal operation.
9. Upon completion of any service or repair, request the service technician's assurance that only Factory Authorized Replacement Parts that have the same characteristics as the original parts were used, and that routine safety checks have been performed to determine that the appliance is in safe operating condition. Unauthorized substitutions may result in fire, electrical shock, or other hazards.
10. Never add accessories that have not been specifically designed for use with this appliance as they may cause hazards.
11. For added protection during a lightning storm, or when the set is left unattended and unused for long periods of time, unplug it from the wall outlet and disconnect the antenna. This will prevent damage to the set due to lightning or power line surges.
12. Never push objects of any kind into this product through openings as they may touch dangerous voltage points or short-out parts that could result in a fire or electric shock. Never spill liquid of any kind on the product.

# FEATURES

- ◆ Trilingual On-Screen Menu
- ◆ Automatic Channel Search
- ◆ Auto Shut Off
- ◆ Closed-Captioning/QuikCap
- ◆ Auto Flesh Tones
- ◆ Digital picture controls with on-screen display
- ◆ Automatic picture adjustments
- ◆ Front Audio/Video Input Jacks
- ◆ Game Mode
- ◆ V-Guide (Parental Control)
- ◆ Sleep Timer (3 hours)
- ◆ TV Reset

## Automatic Fine Tuning

VHF and Cable Channels

CAUTION: FCC Regulations state that improper modifications or unauthorized changes to this unit may void the user's authority to operate the unit.

## 181 Channel Tuning System

- VHF Channels 2-13
- UHF Channels 14-69
- Cable TV (CATV) 1, 14-125

## Remote Control

- Numbered Channel Selection
- Channel Scanning
- Volume Mute
- Power Recall
- Display Sleep
- Caption Reset
- Menu V-Guide
- Game (Input) (DS13320)
- Input (DS19310)

# SPECIFICATIONS

## PICTURE TUBE SIZE

- (Measured Diagonally) . . . . . 13-inch screen
- . . . . . 19-inch screen

## PICTURE RESOLUTION

- . . . . . 260 Lines
- DS13320 . . . . . Video Input: 350 Lines
- DS19310 . . . . . Video Input: 400 Lines

## ANTENNA INPUT

. . . . . UHF/VHF/CATV 75Ω

## POWER REQUIREMENT

. . . . . 120VAC 60Hz

## POWER

- DS13320 . . . . . 45 watts
- DS19310 . . . . . 58 watts

## HORIZONTAL DIM. (Width)

- DS13320 . . . . . 14.6 in. (372mm)
- DS19310 . . . . . 19.2 in. (488mm)

## VERTICAL DIM. (Height)

- DS13320 . . . . . 13.2 in. (335mm)
- DS19310 . . . . . 17.8 in. (452mm)

## DEPTH DIM. (Thickness)

- DS13320 . . . . . 14.7 in. (373mm)
- DS19310 . . . . . 18.4 in. (467mm)

## WEIGHT (Approx.)

- DS13320 . . . . . 19.2 lbs. (8.7 Kg.)
- DS19310 . . . . . 36.3 lbs. ( 16.5 Kg.)

## SOUND

. . . . . 1 Speaker, Size: 8 cm

## AMPLIFIER

. . . . . Built-in with 1W

## FRONT A/V INPUT JACKS

. . . . . Video/Audio Input

# BASIC SETUP

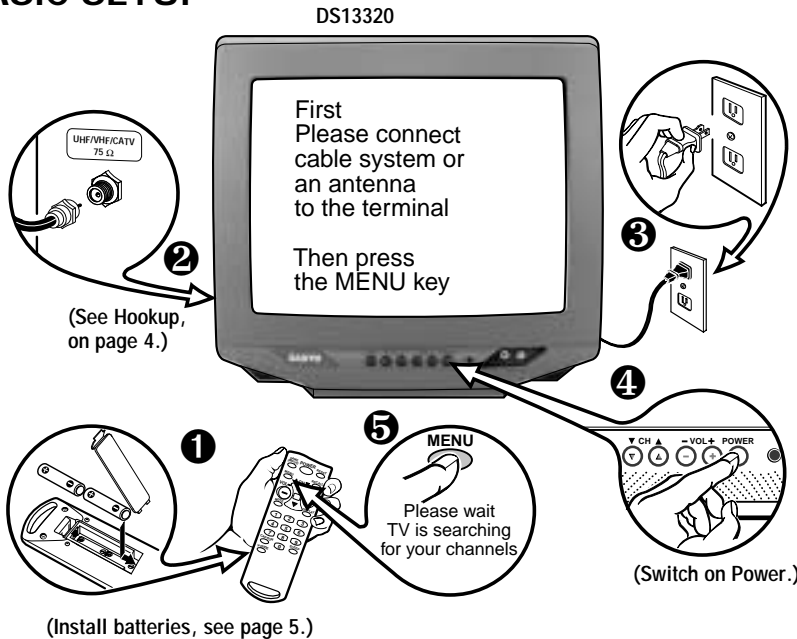

## Quick Tips

- Do not position the TV in a confined area. Allow normal air circulation for electronic parts.
- Front panel keys work like the remote control keys.
- The TV will automatically select the correct Antenna mode for the type of signal you connect.

**Need help?**  
 Visit our Web site at  
[www.sanyoctv.com](http://www.sanyoctv.com)  
 or Call 1-800-877-5032



## Quick Tips

- The TV will automatically select the correct Antenna mode for the type of signal you connect.
- TV will switch off automatically after 15 minutes if there is no signal reception (cable out or station not broadcasting).

**Exception**—When the Video mode is selected, the TV will not automatically switch off when signal reception has stopped for 15 minutes.

### Need help?

Visit our Web site at  
[www.sanyoctv.com](http://www.sanyoctv.com)  
 or Call 1-800-877-5032

**CATV FRANCHISE NOTE:** Cable companies, like public utilities, are franchised by local government authorities. To receive cable programs, even with equipment which is capable of receiving cable channels, the consumer must subscribe to the cable company's service.

# BASIC HOOKUP METHODS

Use one of these methods to connect a signal to your TV. Select **1a**—if you have cable service and a VCR, **1b**—if you have a cable box and a VCR, **1c**—if you have an outdoor or indoor antenna and a VCR, or **1d**—if you have a satellite dish and a VCR. Connect your cable or antenna directly to the TV if you don't have any optional accessories.

## 1a Cable with VCR and TV

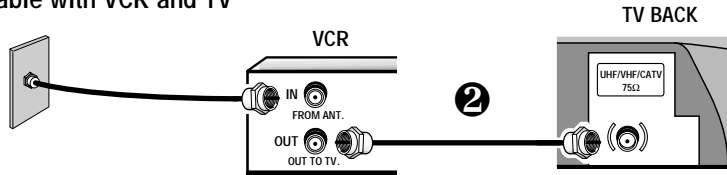

## 1b Cable with Cable Box, VCR, and TV

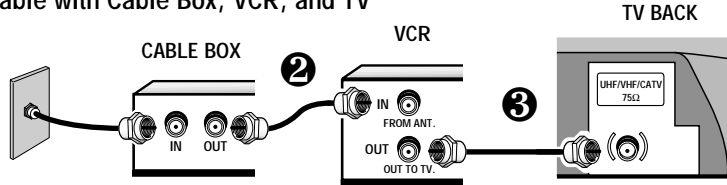

## 1c Outdoor or Indoor Antenna with VCR and TV

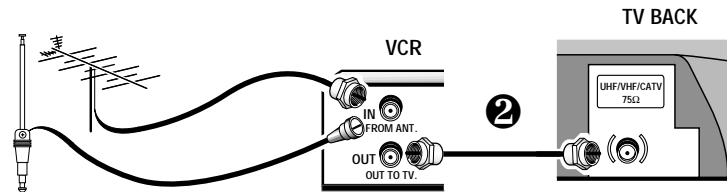

## 1d Satellite Dish with Receiver, VCR, and TV

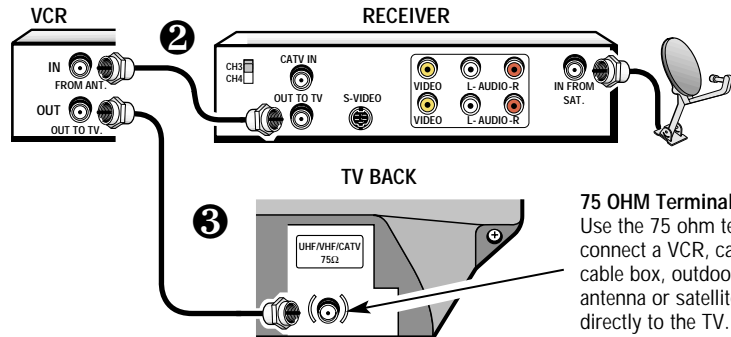

**75 OHM Terminal**  
 Use the 75 ohm terminal to connect a VCR, cable, cable box, outdoor/indoor antenna or satellite receiver directly to the TV.

# FRONT PANEL

DS13320

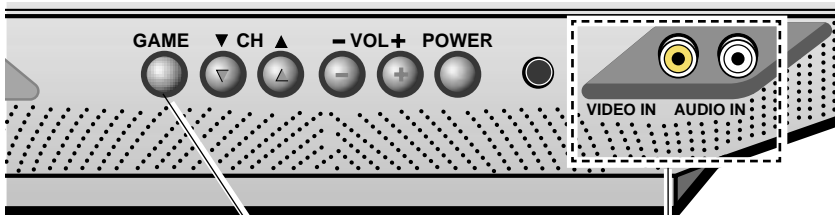

## Game Key (DS13320)

Use this key to automatically select the front AV jacks. The TV will automatically change the screen and sound to factory preset game settings.

## Audio/Video Input Jacks

Connect external video equipment here (see page 9).

DS19310

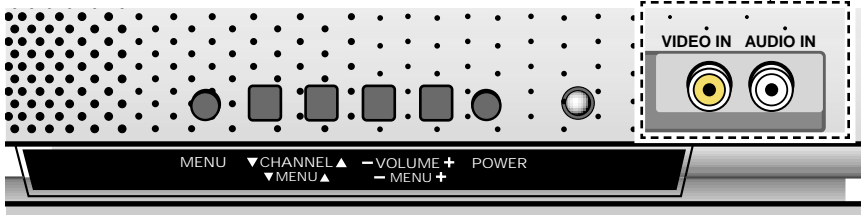

# REMOTE CONTROL

## INSTALLING BATTERIES (2 AAA, not included)

1. Remove the battery cover by pressing the tab and tilting the cover upward. Insert batteries. Make sure you match  $\oplus$  /  $\ominus$  signs on the batteries with marks inside the remote control.
2. Replace battery cover. *The remote control is ready!*

### Notes:

- Do not mix old batteries with new ones or mix different types of batteries together.
- Remove the batteries if the remote control will not be used for a month or more. Weak batteries may leak and cause damage. (Normal battery life is roughly six months.)

**IMPORTANT NOTE:** Spent or discharged batteries must be recycled or disposed of properly in compliance with all applicable laws. For detailed information, contact your local County Solid Waste Authority.

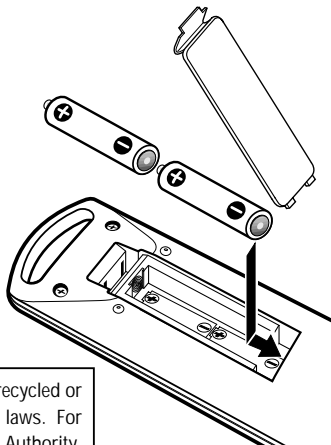

## Quick Tips

- Front panel keys work like the remote control keys.
- Make sure all cable connectors are fully seated on jacks. See page 9 before connecting external video equipment.
- A solid Blue screen with the word **Game** or **Video** displayed means that the Game/Video mode is selected, but no signal is being detected at the Video jack.
- Be sure the batteries are installed correctly.
- Point the remote control toward the TV. Objects between the remote control and the TV may cause misoperation of the remote control function.

### Need help?

Visit our Web site at

[www.sanyoctv.com](http://www.sanyoctv.com)

or Call 1-800-877-5032



## Quick Tips

- Point the remote control toward the TV. Objects between the remote control and the TV may cause misoperation of remote control function.
- Be sure batteries are installed correctly.
- Cannot select channel with number keys. Press "0" in front of numbers 1 ~ 9. Example: Channel 05.
- The "C" in front of the number on your screen indicates a cable channel.
- Adjusting the volume level: ▶ Right flashing arrow indicates volume is increasing and ◀ left flashing arrow indicates volume is decreasing.
- Channel number will not display continuously when captioning is on.
- Using V-Guide TV Parental Guidelines settings can be changed only by using the Remote Control. (See pages 12 and 13.)

### Need help?

Visit our Web site at

[www.sanyoctv.com](http://www.sanyoctv.com)

or Call 1-800-877-5032

## REMOTE CONTROL KEYS

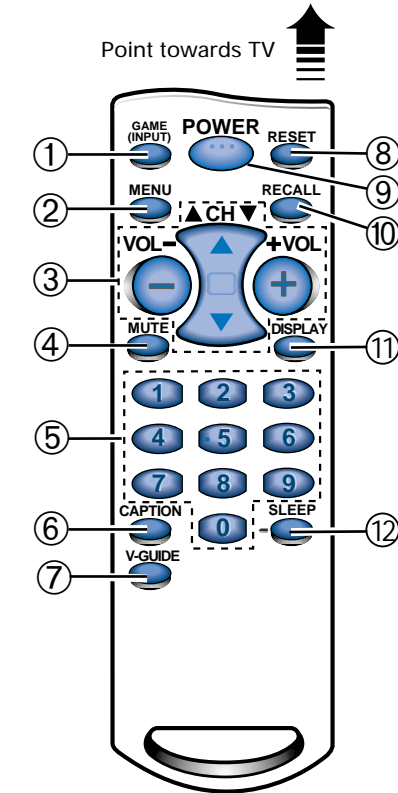

### ① Game Key (DS13320)

Press to select the program source to be displayed on the screen: TV signal or signal from the equipment you have connected to the A/V jacks. The TV will automatically change the screen and sound to factory preset game settings.

### Input Key (DS19310)

Press to select the program source to be displayed on the screen: TV signal or signal from the equipment you have connected to the A/V jacks.

### ② Menu Key

Use this key with the / and / keys to navigate and adjust features of the on-screen menu system (see pages 7 and 8).

### ③ Channel Scanning (CH / ) and Volume (VOL / ) Keys

Press to scan through the channels in memory and to adjust the volume.

### ④ Mute Key

Press once to lower the volume. Press again to restore.

### ⑤ Number Keys

Two keys must be pressed to select a channel. Example: Press 0 then 6 to select channel 6. For cable channels 100 through 125, press and hold the 1 key until C1— appears. Then press the other two numbers.

### ⑥ Caption Key (See page 10.)

### ⑦ V-Guide Key (See pages 11 ~ 13.)

### ⑧ Reset Key

Press this key twice to restore factory settings. The TV will automatically start Channel Search and clear all customized settings (see page 8).

### ⑨ Power Key

Press to turn TV on or off.

### ⑩ Recall Key

Select a channel then select another using the number keys. Press **RECALL** to switch between the channels.

### ⑪ Display Key

Press once to display the Channel number. Press twice to display the channel number continuously. Press again to remove the display.





### ⑫ Sleep Key

Use this key with the "0" key to set the Sleep Timer (see page 13).

# TV ADJUSTMENT AND SETUP

The on-screen menu provides the viewer with easy access to adjustments and settings. Just use the keys on the remote control and follow the instructions.

## HOW TO MAKE ADJUSTMENTS

1. Press **MENU** key.
2. Use the  /  keys to *highlight* the desired feature.
3. Use the  /  keys to choose desired option.

Items with submenus requires additional steps.

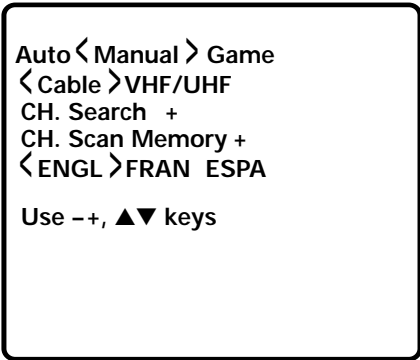





Auto < Manual > Game  
< Cable > VHF/UHF  
CH. Search +  
CH. Scan Memory +  
< ENGL > FRAN ESPA  
Use -, ▲▼ keys

## ADJUSTING PICTURE

**For automatic picture adjustment:**

Highlight Auto option.

**To manually adjust the picture:**

1. Highlight Manual option.
2. Press the **MENU** key to select picture options: **Color**, **Tint**, **Contrast**, **Bright**, and **Sharpness**
3. Use the  /  keys to adjust.
4. Use the  /  keys to select another option or press the **MENU** key to exit.

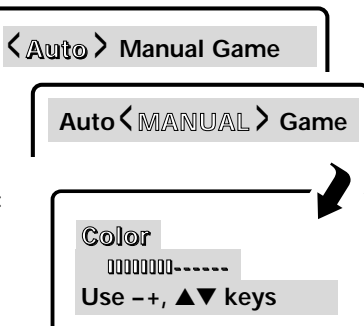

## RESETTING THE ANTENNA/CABLE MODE AND CHANNEL SEARCH

Resetting the Antenna/Cable Mode or CH. (Channel) Search is required only if additional channels become available, such as, moving to another city or having a cable service installed.

1. Highlight CH. Search option.
2. Press + key to start channel search.

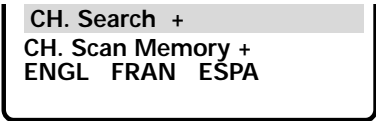





CH. Search +  
CH. Scan Memory +  
ENGL FRAN ESPA



Searching C34



## Quick Tips

- Always follow on-screen instructions.
- The menu will display on the screen for approximately 20 seconds. Press **MENU** again to redisplay.
- All TV adjustments are controlled through the menu.
- Press the **RESET** key twice to clear all settings. The TV will automatically start Channel Search and clear all customized settings.
- Use the **CHANNEL**  /  key and the **VOLUME**  /  keys to navigate through the menus and to make selections from the menus.
- When setting the Antenna mode, choose **Cable** if your TV is connected to a cable system, otherwise choose **VHF/UHF**.

### Need help?

Visit our Web site at  
[www.sanyoctv.com](http://www.sanyoctv.com)  
or Call 1-800-877-5032



## QuickTips

- Channels deleted from scan memory can be selected with the Number keys.
- Restoring deleted channels, use the on-screen menu to manually add channels or start CH. (Channel) Search from the menu.

### Need help?

Visit our Web site at  
[www.sanyoctv.com](http://www.sanyoctv.com)  
 or Call 1-800-877-5032

## ADDING OR DELETING CHANNELS

1. Press **MENU** key.
2. Use the / keys to highlight *CH. Scan Memory*.
3. Press the key to highlight the channel number entry area.
4. Enter the channel number you want to add or delete (example): C34.  
For cable channels above 99, press and hold the **1** key until C1-- appears.  
Then enter the other two numbers.
5. Press the key to change the present setting. Example: Added will change to Deleted.
6. Use the 0~9 or / keys to delete other channels or press the **MENU** key to exit.

CH. Scan Memory +  
 ENGL FRAN ESPA

Deleted C34

Use , , 0~9, + keys

## SELECTING THE DISPLAY LANGUAGE

1. Choose language options: ENGL (English), FRAN (Français), or ESPA (Español).
2. Press the **MENU** key to exit.

< ENGL > FRAN ESPA

Use -, +, , keys

## RESETTING THE TV

Press the **RESET** key to automatically reset the television to factory settings. These features will automatically reset:

- Picture Adjustment: Color, Sharpness, Bright, Contrast, and Tint
- Channel Memory
- Caption to OFF
- V-Guide to OFF
- Language to English
- Sleep Timer (if previously set)
- Game/Video to TV (if previously selected)

Press **RESET** key  
 again to return  
 factory preset and  
 begin channel search

If desired, personal settings can be made again using the menu options.



# USING THE FRONT AUDIO/VIDEO INPUT JACKS

## CONNECTING A VIDEO GAME

Switch off TV and video game before connecting cables.

1. Connect game Audio Output to the TV Audio Input. Then connect game Video Out to the TV Video In ❶.
2. Press **POWER** key ❷ to turn on the TV. Turn on external equipment.
3. **DS13320**—Press the **GAME** key ❸ to select program source: TV signal or signal from the equipment connected to the A/V jacks. The TV will automatically change the screen and sound to factory preset game settings.

**DS19310**—Press the **INPUT** key ❹ to select program source: TV signal or signal from the equipment connected to the A/V jacks. Press the **MENU** key ❺ and select Game from the on-screen menu.

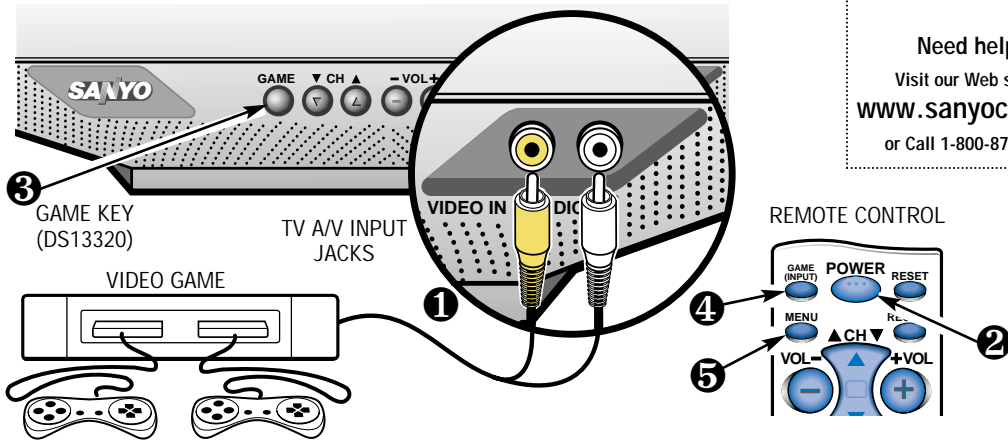

### Quick Tips

- Make sure all cable connectors are fully seated on jacks.
- A solid Blue screen with the word **Game** or **Video** displayed means that the **Game/Video** mode is selected, but no signal is being detected at the **Video** jack.

### Need help?

Visit our Web site at  
[www.sanyoctv.com](http://www.sanyoctv.com)  
or Call 1-800-877-5032

## CONNECTING A VCR OR OTHER EXTERNAL EQUIPMENT

Switch off TV and external equipment before connecting cables.

1. Connect VCR Audio Out and Video Out ❶ to the TV Audio Input and Video Input ❷.
2. Press **POWER** to turn on the TV. Turn on external equipment.
3. Press the **GAME** or **INPUT** key to select program source: TV signal or signal from the equipment you have connected to the A/V jacks. See page 6 for remote control operation.

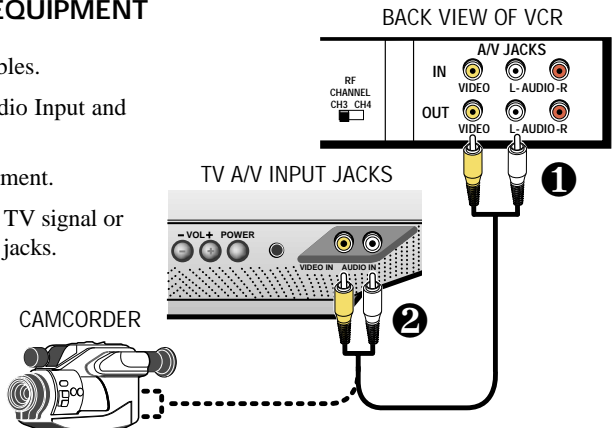



## QuickTips

- If Caption Text mode is selected and no captioned text is broadcasted, a black box may appear and remain on the TV screen.



To remove this black box, set captioning to any mode other than T1 (Text1) or T2 (Text2) or press the **RESET** key to cancel captioning and customized settings.

- Channel number continuous display mode is not available when captioning is on.

### Need help?

Visit our Web site at  
[www.sanyoctv.com](http://www.sanyoctv.com)  
or Call 1-800-877-5032

# CLOSED-CAPTIONING



Captioning is textual information transmitted along with the picture and sound so it can be displayed on the TV screen. Because different types of captions can be transmitted with the TV signal, separate captioning modes are provided. The captioning modes recognized by this model are: C1 (Caption1), C2 (Caption2), T1 (Text1), and T2 (Text2). Local broadcasters decide which captions signals to transmit. They may not choose to provide captions or may provide captions in one or all of the available modes.

**C1:** This is the main mode used for program captioning (words match the program you are watching). Almost all broadcasters will use Caption1 to transmit program captions. These captions are generally one or two lines.

**C2:** This is an alternative mode for program captioning. Caption2 may be used by the broadcaster to provide captions in another language, such as, Spanish or French.

**T1:** This mode is used to display large amounts of text. This text will appear within a black box that may be nearly as large as the TV screen. Text displayed in this manner does not generally relate to the program. These captions may be used by broadcasters to provide weather reports, community bulletins, stock quotes, etc.

**T2:** This is an alternative mode used to display large amounts of text. The same types of information displayed in Text1 can be displayed in Text2.

**QuikCap:** QuikCap allows captions to toggle on and off with the Mute function. For example, the phone rings; you press the **MUTE** key on the remote control to block the TV sound; the captions display automatically. When you finish your conversation and press the **MUTE** key again to restore the sound, the captions will disappear.

QuikCap displays program captions in the C1 (Caption1) mode.

## SETTING CAPTIONS

1. Press the **CAPTION** key on the remote control.
2. Use the **0** key to select OFF, C1 (Caption1), C2 (Caption2), T1 (Text1), T2 (Text2), or QuikCap.



C1 / C2

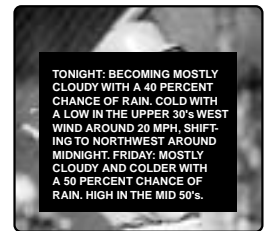

T1 / T2

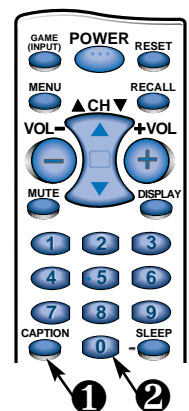

# V-GUIDE INFORMATION

NOTE: THIS FEATURE IS DESIGNED TO COMPLY WITH THE UNITED STATES OF AMERICA'S FCC V-CHIP REGULATIONS. THEREFORE, IT MAY NOT FUNCTION WITH BROADCASTS THAT ORIGINATE IN OTHER COUNTRIES.

This Sanyo television is equipped with an electronic V-Chip to interpret MPAA and TV Parental Guidelines rating codes. When these codes are detected, the TV will automatically display or block the program, depending upon choices you make when setting up the V-Guide system.



## ABOUT MPAA AND TV PARENTAL GUIDELINES

MPAA and TV Parental Guidelines are rating systems that provide advance cautionary information to parents about the content of movie and television programming.

MPAA is a voluntary rating system used by the movie industry. TV Parental Guidelines are modeled after the MPAA ratings and were designed to be simple to use, easy to understand, and easy to find.

TV Parental Guidelines contain both age-based and content-based information. This gives parents discretionary ways of choosing appropriate material for their children to view.

Content ratings are represented by the initials D (Suggestive Dialog), L (Adult Language), S (Sexual Situations), V (Violence), and FV (Fantasy Violence). When programming contains any or all of these conditions, these letters become part of the icon that is displayed on the TV screen.

A rating icon will generally appear on the TV screen for about fifteen seconds at the beginning of a program and should be repeated at the beginning of the second hour of a long program. It may also appear when returning from commercials. There may be other instances when these icons will be displayed as well. Parents are encouraged to become familiar with these icons and their meanings.

## WHERE CAN I FIND ADVANCE NOTICE OF PROGRAM RATING





Publishers of programming guides have been asked to include these ratings along with other information they publish. You can expect to find this information in newspapers, magazines, and on-screen listings and guides.

## TYPES OF PROGRAMS TO RECEIVE RATING

The TV Parental Guidelines will apply to various types of TV programming, including: specials, mini-series, and movies. Sports and news shows do not currently carry guidelines.



### Quick Tips

- Use the **CHANNEL**  /  key and the **VOLUME**  /  keys to navigate through the menus and to make selections from the menus.
- V-Guide feature is accessible only from the remote control.
- The TV guidelines rating icon will generally appear in the upper left hand corner of your TV screen.
- The V-Guide display remains on screen for approximately 20 seconds. If it disappears, press the **V-GUIDE** key.

### Need help?

Visit our Web site at  
[www.sanyoctv.com](http://www.sanyoctv.com)  
or Call 1-800-877-5032

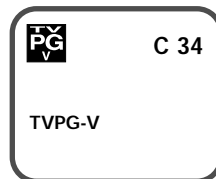



## Quick Tips

- *The TV will automatically block (B) ratings above or unblock (U) ratings below selection. For example, if you block rating R, NC17 and X will be blocked as well.*
- *Blocking TVY7 does not block higher ratings.*
- *You can block a content rating such as TVPG-V and still be able to watch TVPG programs with ratings of S-L-D provided TVPG is unblocked (U).*
- *To view Blocked (B) programs, set V-GUIDE to OFF, or press the RESET key twice to clear all Blocked (B) ratings and customized settings.*
- *When in the V-Guide menu system, the / and / keys allows you to navigate between the ratings and the options menu.*

Need help?

Visit our Web site at

[www.sanyoctv.com](http://www.sanyoctv.com)

or Call 1-800-877-5032

# V-GUIDE OPERATION

Use this feature to supervise television viewing for young children. This television can be setup to automatically block programs with content you deem as inappropriate for your children to view, including: suggestive dialog, adult language, sexual situations, violence, and fantasy violence.

The ability of the television to block the reception of specific programming content depends upon several conditions: 1) The program must be rated, 2) Networks must broadcast the rating code data, 3) Cable companies must transmit the rating code signal, and 4) The TV must be properly setup to decode the signal.

## SETTING MPAA RATINGS:

1. Press the **V-GUIDE** key on the remote control to display menu.
2. Press the key to switch V-Guide ON.
3. Use the / keys to select MPAA Rating, if necessary.
4. Press the key to select rating options: **X, NC17, R, PG13, PG** or **G**.
5. Press the **MENU** key to Block (B) or Unblock (U) selected rating. *For example, X U.*

OFF < ON >

MPAA Ratings : X U

TV Ratings :

Use +, ▲▼ keys  
MENU key to Block

OFF < ON >

MPAA Ratings : X B

TV Ratings :

## SETTING TV RATINGS:

- 6 Use the / keys to highlight TV Ratings.
7. Press the key to select rating options: **TVMA, TV14, TVPG, TV-G, TVY7, TV-Y,** or **Contents**
8. Press the **MENU** key to Block (B) or Unblock (U) selected rating. *For example, TVMA U.*

OFF < ON >

MPAA Ratings :

TV Ratings : TVMA U

Use +, ▲▼ keys  
MENU key to Block

OFF < ON >

MPAA Ratings :

TV Ratings : TVMA B

## Setting TV Ratings Contents:

- Use the / keys to select Contents.
- Press the **MENU** key to display the Contents options: **D**, **L**, **S**, **V**, or **FV**. (D-Suggestive Dialog, L-Adult Language, S-Sexual Situation, V-Violence, FV-Fantasy Violence)
- Use the / key to select desired option:  
 → → → →
- Use the / keys to set rating. *For example, D : TV14 U.*
- Press the **MENU** key to Block (B) selected rating.
- Use the / key to highlight another content rating. Repeat steps 11 and 13 to block or unblock rating.
- Press the **V-GUIDE** key to exit.

## TURNING OFF THE V-GUIDE

- Press the **V-GUIDE** key.
- Use the / keys to select OFF.

## SETTING THE SLEEP TIMER

The Sleep Timer will switch off the TV automatically.

- Press the **SLEEP** key.
- Use the **0** key to select the desired time (from 30 minutes up to 3 hours).

Note: The Sleep Timer cancels when the TV is turned off or if a power failure occurs.

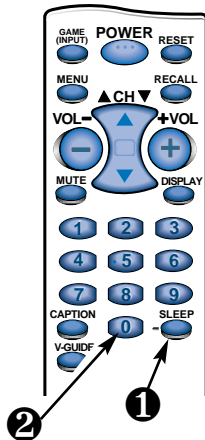

OFF <ON>

MPAA Ratings :

TV Ratings : Contents

Press MENU key

D : TV14 B

L :

S :

V :

FV :

Use - +, ▲▼ keys

MENU key to Block

Note: Networks and local stations may or may not include the content ratings portion of the TV Parental Guidelines.

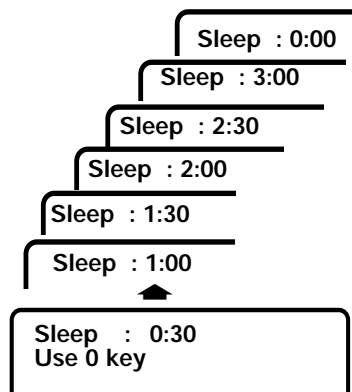

## CARE AND CLEANING

The surface of the cabinet can be damaged if not properly maintained. Many common household aerosol sprays, cleaning agents, solvents and polishes will cause permanent damage to the fine surface.

- Unplug the power cord before cleaning the television.**
- Clean the screen and cabinet with a soft dry cloth.

Note: *Never* spray liquids on the screen because they can run down and drip onto the chassis. This may cause component failure not covered under Warranty.



# TROUBLESHOOTING

Before calling for assistance, please look for the condition that most closely resembles your problem in the following charts, then follow the instructions for that condition. Visit our web site at [www.sanyoctv.com](http://www.sanyoctv.com) or call toll free 1-800-877-5032.

## ***TV Turns off by itself***

- └ Check antenna connection. — Was the connector loose or disconnected?
  - └ Yes. Problem could be auto shutdown due to loss of signal. (See page 4.)
  - └ No. — Press the POWER key.
    - └ Did the TV come on?
      - └ Yes. Sleep Timer may have been set.
      - └ No. — Unplug the TV for a few seconds. Reconnect and press POWER.

## ***No Picture or Poor Picture***

- └ Change Channels. — Is picture ok?
  - └ Yes. Problem is with signal (station, cable, or satellite reception).
  - └ No. — Turn off household/shop appliances such as, vacuum, blender, drill, etc.
    - └ Did picture improve?
      - └ Yes. Problem was interference from an appliance.
      - └ No. — Adjust antenna direction/alignment. / Press the RESET key twice (personalized settings will be reset to factory defaults).

## ***Poor color or no color***

- └ Change Channels. — Is color better?
  - └ Yes. Problem is with program or signal (station, cable, or satellite reception).
  - └ No. — Adjust antenna direction/alignment.
    - └ Did color improve?
      - └ Yes. Antenna was not adjusted properly for the channel you're watching.
      - └ No. — Press the RESET key twice (personalized settings will be reset to factory defaults).

## ***My TV screen is solid blue***

- └ Press the GAME or INPUT key. — Did the Blue Screen disappear?
  - └ Yes. The TV was in the Video mode. (A Blue Screen will appear when the Video or Game mode is selected and there is no video signal being detected.) Your AV equipment may be turned off or unplugged.

## ***I don't recognize words in the on-screen menu***

- └ Press the RESET key twice (personalized settings will be reset to factory defaults). — Do you recognize the menu words now?
  - └ Yes. A language other than English was selected.

## **No sound**

- └ Press and hold the Volume  key.
  - Do you hear any sound now?
    - └ Yes. Mute function was activated or Volume was turned down.
    - └ No. — Change Channels.
      - └ Do you hear any sound now?
        - └ Yes. Problem is with program or signal (station, cable, or satellite reception).
        - └ No. — Adjust antenna direction/alignment.

## **No Captioning**

- └ Is the program you are watching closed-captioned?
  - └ Yes. Set captioning on. Press the Caption key then press the 0 key to display C1.
  - └ No. — Tune to a channel that is broadcasting a closed-captioned program.

## **A Black box appears on the screen**

- └ Change Channels.— Did the black box disappear or disappear briefly then reappear?
  - └ Yes. TV station is broadcasting a Caption text signal without any textual data.
    - └ Press the RESET key twice (customized settings will be reset to factory defaults).  
To retain customized settings, just turn captioning off (see page 10).

## **My remote control will not operate my Television**

- └ Be sure to point the remote control at the TV.
  - Does the remote control work now?
    - └ Yes. There may have been an object between the Remote and TV.
    - └ No. — Replace the batteries or confirm that the batteries are properly installed.

## **Cannot select or scan some channels**

- └ Press the RESET key twice (personalized settings will be reset to factory defaults).
  - Did the problem go away?
    - └ Yes. It may have been the channel scan memory or V-Guide settings.

## **The cabinet makes a popping sound**

- └ This is a normal condition during the warm-up and cool down of the plastic cabinet parts.

# MEXICO GUARANTEE

**COMERCIALIZADORA MÉXICO  
AMERICANA, S. DE R.L. DE C.V.  
NEXTENGO Nº 78  
COL. SANTA CRUZ ACAYUCAN  
DEL. AZCAPOTZALCO, MÉXICO D.F. C.P.  
02770, RFC CMA 9109119L0  
TELEFONO: 55-5328-3500**

DESCRIPTION: Television BRAND: SANYO MODELS: DS13320 / DS19310
--

## GUARANTEE

THIS APPARATUS THAT YOU HAVE ACQUIRED, HAS A ONE YEAR GUARANTEE FOR MANUFACTURING DEFECTS AND A ONE YEAR SERVICE WARRANTY FROM THE DATE OF PURCHASE GRANTED BY:

COMERCIALIZADORA MEXICO--AMERICANA, S. DE R.L. DE C.V.

### **UNDER THE FOLLOWING CONDITIONS:**

1. TO MAKE THE GUARANTEE EFFECTIVE, SIMPLY SHOW THIS POLICY FILLED OUT BY THE STORE OR SUPPLIER UNIT OR THIS SALES INVOICE, WITH THE APPARATUS IN ANY OF THE SERVICE CENTERS INDICATED ON THIS GUARANTEE.
2. IF THE FAULT IS ATTRIBUTED TO A MANUFACTURING DEFECT, THE APPARATUS WILL BE FIXED WITH NO COST TO THE CONSUMER.
3. REPAIR TIME WILL NEVER BE MORE THAN 30 DAYS. IF THIS TIME HAS ELAPSED, AND THE PRODUCT ISN'T REPAIRED, COMERCIALIZADORA MEXICO--AMERICANA, S. DE R.L. DE C.V. WILL PROCEED TO EFFECTUATE THE EXCHANGE FOR AN EQUIVALENT APPARATUS OR THE RETURN OF THE BUYING--SALE COST RESPECTIVELY.

### **THE GUARANTEE WILL BE NULL AND VOID IN THE FOLLOWING CIRCUMSTANCES:**

- A) IF THE APPARATUS HAS BEEN USED IN A MANNER INCONSISTENT WITH THE MANUFACTURERS INSTRUCTIONS.
- B) IF THE APPARATUS HAS BEEN USED IN A MANNER INCONSISTENT WITH THE MANUFACTURERS WARNINGS OR PRECAUTIONS.
- C) IF THE APPARATUS HAS BEEN EXPOSED TO SUDDEN CHANGES IN VOLTAGE.
- D) IF THE APPARATUS HAS SUFFERED IRREPARABLE AND ESSENTIAL DETERIORATION DUE TO THE ACTIONS OF THE CONSUMER.
- E) IF THE APPARATUS HAS BEEN OPENED OR SOMEONE OTHER THAN OURSELVES HAS ATTEMPTED TO REPAIR IT.
- F) THIS POLICY IS NULL IF IT DOESN'T HAVE THE REQUIRED DATES BELOW AND THE STAMP OF THE STORE WHERE THE SALE TOOK PLACE.
- G) THE TRANSPORTATION COSTS OF THE PRODUCT DERIVED FROM THE EFFECTUATION OF THIS POLICY WILL BE BILLED TO THE BUSINESS.

APPARATUS: \_\_\_\_\_ SERIAL No. \_\_\_\_\_

CLIENT'S NAME: \_\_\_\_\_

DOMICILE: \_\_\_\_\_

CITY: \_\_\_\_\_ STATE: \_\_\_\_\_

DATE OF SALE: \_\_\_\_\_

TALLER DE SERVICIO Y VENTA DE  
PARTES: PONIENTE 126 Nº 288-B  
COL. NUEVA VALLEJO  
TELS: 55-5368-0105

STAMP AND SIGNATURE OF STORE
---------------------------------



# United States and Canada Warranty

## ONE-YEAR LIMITED WARRANTY

THIS LIMITED WARRANTY IS VALID ONLY ON SANYO TELEVISIONS PURCHASED AND USED IN THE UNITED STATES OF AMERICA, CANADA, AND PUERTO RICO, EXCLUDING THE UNITED STATES' OTHER TERRITORIES AND PROTECTORATES. THIS LIMITED WARRANTY APPLIES ONLY TO THE ORIGINAL PURCHASER, AND DOES NOT APPLY TO PRODUCTS USED FOR INDUSTRIAL OR COMMERCIAL PURPOSES.

**FOR ONE YEAR** from the date of purchase, Sanyo Manufacturing Corporation will replace any defective TV without charge to the original purchaser.

**To insure proper warranty exchange, keep the original sales receipt for evidence of purchase. Return the defective TV to the retailer along with the receipt and the included accessories, such as the remote control. The defective TV will be exchanged for the same model, or a replacement model of equal or greater value, if necessary. Replacement model will be contingent on availability and at the sole discretion of Sanyo Manufacturing Corporation.**

THE FOREGOING WARRANTY IS EXCLUSIVE AND IN LIEU OF ALL OTHER WARRANTIES OF MERCHANTABILITY OR FITNESS FOR A PARTICULAR PURPOSE.

### OBLIGATIONS

For one year from the date of purchase, Sanyo Manufacturing Corporation warrants this product to be free from defects in material and workmanship under normal use and conditions. Should replacement be necessary under this warranty for any reason due to manufacturing defect or malfunction during the first year from date of original purchase, Sanyo Manufacturing Corporation will provide a new TV via exchange at the retailer at no charge.

**For customer assistance, whether during or out of the warranty period, call toll free 1-800-877-5032.**

**Weekdays 7:30 AM – 7:00 PM Central Time**

**Saturday 7:30 AM – 4:00 PM Central Time**

This warranty expresses specific contractual rights; retail purchasers may have additional statutory rights which vary from state to state.

(EFFECTIVE: April 1, 2000)

For your protection in the event of theft or loss of this product, please fill in the information requested below and **KEEP IN A SAFE PLACE FOR YOUR OWN PERSONAL RECORDS.**

Model No. \_\_\_\_\_ Date of Purchase \_\_\_\_\_

Serial No. \_\_\_\_\_ Purchase Price \_\_\_\_\_

(Located on back of unit)

Where Purchased \_\_\_\_\_

# SANYO

Sanyo Manufacturing Corp.  
3333 Sanyo Road, Forrest City, AR 72335



This symbol on the nameplate means the product is Listed by Underwriters' Laboratories Inc. It is designed and manufactured to meet rigid U.L. safety standards against risk of fire, casualty and electrical hazards.

# FRANÇAIS Manuel d'instructions

## Bienvenue dans l'univers de Sanyo

Nous vous remercions d'avoir acheté un télécouleur Sanyo. Vous avez fait un choix excellent du point de vue du *fonctionnement* du *style*, de la *fiabilité* et du rapport *qualité/prix*. Ce télécouleur est fourni avec des instructions d'installation et de fonctionnement simples à l'écran. Pour répondre à la demande croissante de nos clients, **ce télécouleur est équipé d'une « puce V » qui permet la surveillance parentale. Lisez ce manuel avant de monter ou d'utiliser cet appareil. Besoin d'aide ? Visitez notre site web à [www.sanyoctx.com](http://www.sanyoctx.com) ou appelez notre numéro libre accès au 1-800-877-5032.**



En tant que partenaire d'ENERGY STAR<sup>MD</sup>, Sanyo Manufacturing Corporation a déterminé que ce produit répond, pour son rendement énergétique, aux normes d'ENERGY STAR<sup>MD</sup>.

### TABLE DES MATIÈRES

Mesures de sécurité .....	18	Utilisation des prises d'entrée audio/vidéo avant .....	25
Fiche technique .....	19	Sous-titrage .....	26
Caractéristiques .....	19	Renseignements sur le Guide V .....	27
Installation de base .....	19	Utilisation du Guide V (surveillance parentale) .....	28 ~ 29
Méthodes de branchement de base .....	20	Réglage de l'arrêt retardé .....	29
Panneau avant .....	21	<b>Dépannage</b> .....	30 ~ 32
Télécommande .....	21 ~ 22	Entretien et nettoyage .....	32
Réglage et mise en place du télécouleur .....	23 ~ 24	Garantie (Canada et É.-U.) .....	33
Réinitialisation du télécouleur .....	24		

## Mesures de sécurité

Afin d'éviter tout risque d'incendie ou de choc électrique, n'exposez pas l'appareil à la pluie ni à l'humidité.

Afin d'éviter tout risque de choc électrique, n'enlevez pas le panneau arrière. L'appareil est entièrement transistorisé et ne contient aucune pièce remplaçable ou réparable par l'utilisateur. En cas de problème, confiez l'appareil à un réparateur qualifié.

Le télécouleur est muni d'un cordon d'alimentation CA à fiche polarisée dont une lame est plus large que l'autre. **MISE EN GARDE : Pour éviter le risque de choc électrique, faites correspondre la lame large de la fiche à la fente large de la prise, puis enfichez à fond.** Ceci est une mesure de sécurité conçue pour ne brancher la fiche que d'une seule façon sur une prise électrique.

Lorsque vous utilisez le télécouleur avec des jeux vidéo, ne saturez pas la luminosité ni le contraste.

Avec le temps, ceci pourrait causer l'impression permanente de l'image du champ de jeu sur l'écran. Ne placez pas cet appareil sur un chariot, support ou table instable. Il risquerait de tomber, de s'endommager et d'entraîner de graves blessures.

N'utilisez qu'un chariot, support ou table recommandé par le fabricant ou vendu avec l'appareil. Lors de son installation, suivez les instructions du fabricant et utilisez les accessoires d'installation recommandés. Prenez garde lorsque vous déplacez le télécouleur s'il se trouve sur un chariot. Des arrêts brutaux, une force excessive et des surfaces inégales peuvent renverser le chariot et l'appareil.



**Lisez attentivement le présent manuel et conservez-le.**

# FICHE TECHNIQUE

## DIMENSION DU TUBE

IMAGE (en diagonale) ..... Écran de 13 po  
 Écran de 19 po

RÉSOLUTION D'IMAGE ..... 260 lignes  
 DS13320 ..... Vidéo : 350 lignes  
 DS19310 ..... Vidéo : 400 lignes

ENTRÉE ANTENNE ..... 75 ohms,  
 UHF/VHF/télé par câble

ALIMENTATION ..... 120 V CA, 60 Hz

CONSOMMATION DS13320 ..... 45 watts  
 DS19310 ..... 58 watts

## DIMENSION HORIZONTALE (LARGEUR)

DS13320 ..... 372 mm (14,6 po)  
 DS19310 ..... 488 mm (19,2 po)

## DIMENSION VERTICALE (HAUTEUR)

DS13320 ..... 335 mm (13,2 po)  
 DS19310 ..... 452 mm (17,8 po)

PROFONDEUR DS13320 ..... 373 mm (14,7 po)  
 DS19310 ..... 467 mm (18,4 po)

## POIDS APPROX. (KG/LB)

DS13320 ..... 8,7 kg (19,2 lb)  
 DS19310 ..... 16,5 kg (36,3 lb)

SON ..... 1 haut-parleur de 8 cm

AMPLIFICATEUR ..... Intégré, avec 1W/canaux

## PRISES D'ENTRÉE

AUDIO/VIDÉO AVANT ..... Entrée vidéo/ audio

# CARACTÉRISTIQUES

◆ Menu trilingue à l'écran

◆ Recherche automatique des canaux

◆ Arrêt automatique

◆ Sous-titrage / Sous-titres rapides

◆ Réglages numériques de l'image avec affichage à l'écran

◆ Réglages automatiques de l'image

◆ Entrés audio/vidéo avant

◆ Mode de jeux

◆ Guide V (Surveillance parentale)

◆ Arrêt retardé (3 heures)

◆ Réinitialisation

## Syntonisation précise automatique

Canaux VHF et de télé par câble

## Syntonisateur de

### 181 canaux

Canaux VHF 2 à 13

Canaux UHF 14 à 69

Télé par câble 1, 14 à 125

## Télécommande

Sélection des canaux numérotés

Balayage des canaux

Volume Silencieux

Marche Rappel

Affichage Arrêt retardé

Sous-titres Menu

Réinitialisation

Guide V

Juex (Entrée) (DS13320)

Entrée (DS19310)

# INSTALLATION DE BASE

DS13320

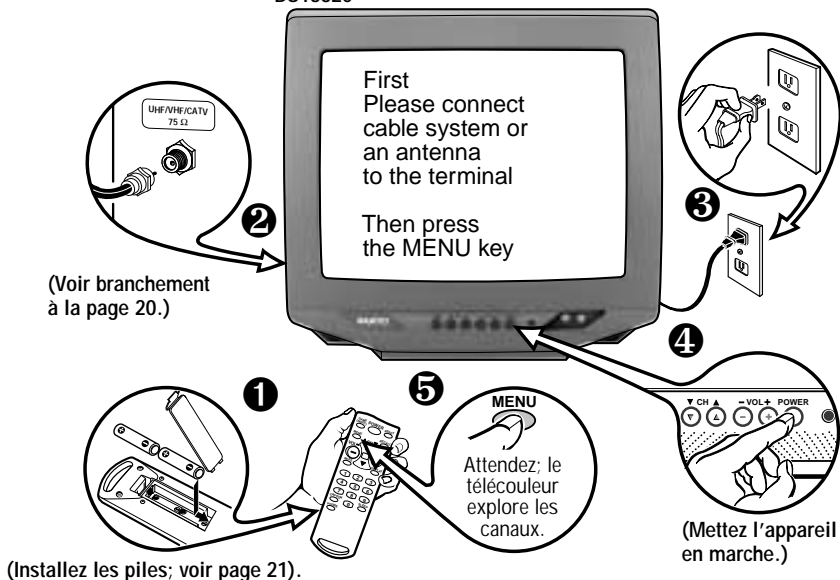

## Conseils

- N'installez pas le télécouleur dans un local confiné. Une circulation d'air normale est nécessaire pour les pièces électroniques.
- Les touches du panneau avant remplissent les mêmes fonctions que celles de la télécommande.
- Le télécouleur choisit automatiquement le mode correct d'antenne selon le type de signal reçu.

Besoin d'aide ?

Visitez notre site web à

[www.sanyoctx.com](http://www.sanyoctx.com)

ou appelez le

1-800-877-5032



## Conseils

- Le télécouleur choisit automatiquement le mode d'antenne correct, selon le type de signal reçu.
- Le télécouleur s'arrête automatiquement s'il reste plus de 15 minutes sans recevoir de signal (absence de signal de télé par câble, ou station n'émettant pas).

**Exception**—Si vous choisissez le mode vidéo, le télécouleur ne s'arrête pas automatiquement s'il reste pendant 15 minutes sans recevoir de signal.

Besoin d'aide ?  
Visitez notre site web à  
[www.sanyoctv.com](http://www.sanyoctv.com)  
ou appelez le  
1-800-877-5032

# MÉTHODES DE BRANCHEMENT DE BASE

Utilisez une seule des méthodes suivantes pour connecter une source de signal à votre télécouleur. Choisissez **1a**—si vous avez la télé par câble et un magnétoscope, **1b**—si vous avez une boîte de raccordement et un magnétoscope, **1c**—si vous avez une antenne d'extérieur ou d'intérieur et un magnétoscope ou **1d**—si vous avez un réflecteur parabolique de satellite et un magnétoscope. Reliez directement le câble ou l'antenne au télécouleur si vous n'avez pas d'autres accessoires.

## 1a Télé par câble avec magnétoscope et télécouleur

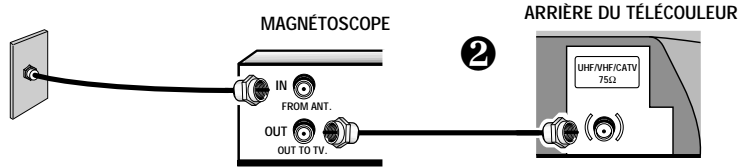

## 1b Câble avec boîte de raccordement, magnétoscope et télécouleur

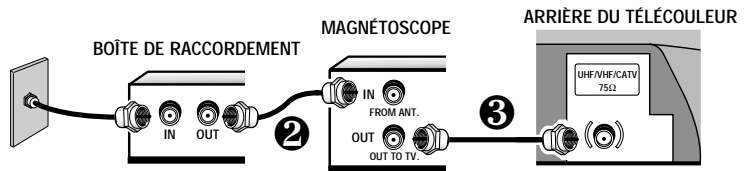

## 1c Antenne d'extérieur ou d'intérieur avec magnétoscope et télécouleur

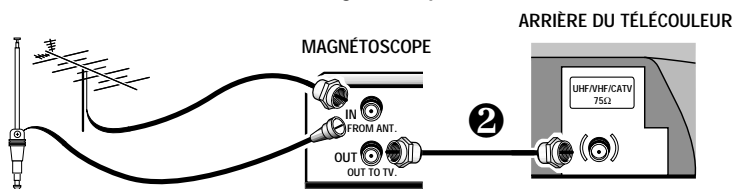

## 1d Réflecteur parabolique de satellite avec récepteur, magnétoscope et télécouleur

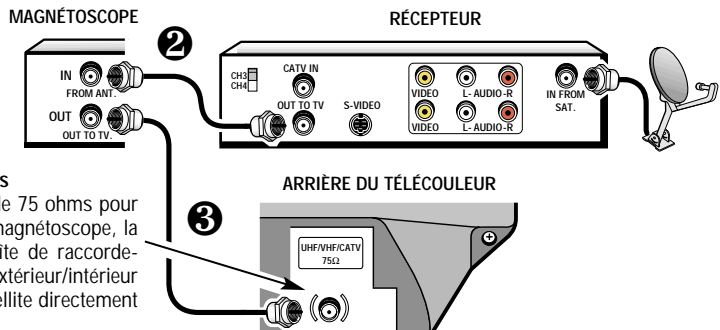

### Connecteur de 75 ohms

Utilisez le connecteur de 75 ohms pour relier directement un magnétoscope, la télé par câble, une boîte de raccordement, une antenne d'extérieur/intérieur ou un récepteur de satellite directement au télécouleur.

# PANNEAU AVANT

DS13320



## Touche de jeu (DS13320)

Cette touche sert à choisir automatiquement les prises A/V avant. Le télécommandeur fait passer auto-matiquement l'écran et le son aux réglages de jeu du fabricant.

## Prises d'entrée audio/vidéo

Branchez ici l'équipement vidéo extérieur (voir pages 25).

DS19310

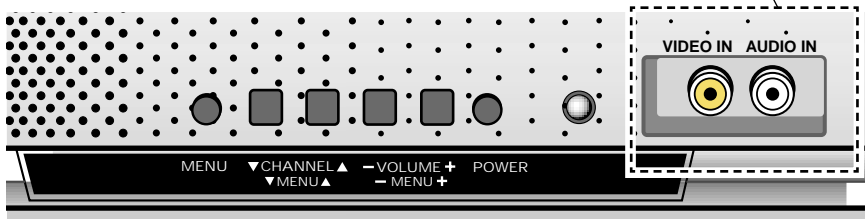

# TÉLÉCOMMANDE

## INSTALLATION DES PILES (2 AAA, non fournies)

1. Appuyez sur la patte et faites tourner le couvercle du logement de piles vers le haut pour l'enlever. Mettez les piles en place. Les signes **+** et **-** des piles doivent correspondre à ceux de l'intérieur de la télécommande.
2. Remettez le couvercle des piles en place. *La télécommande est prête!*

Remarques :

- N'utilisez pas en même temps des piles usagées et des piles neuves ni des piles de types différents.
- Retirez les piles si vous comptez ne pas utiliser la télécommande pendant un mois ou plus. Des piles faibles peuvent fuir et causer des dommages. (La durée de service normal des piles est d'environ 6 mois.)

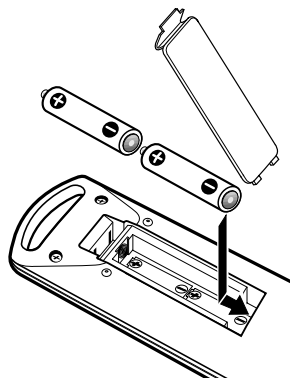

## Conseils

- Assurez-vous que tous les connecteurs de télé par câble sont bien engagés dans les prises. Voir pages 25 avant de brancher l'équipement vidéo extérieur.
- Les câbles pour le branchement à votre équipement extérieur ne sont pas fournis.
- Un écran bleu uni, avec le mot **Jeux** ou **Vidéo** affiché, indique que vous avez choisi le mode jeux/vidéo, mais qu'aucun signal n'est détecté à la prise vidéo. Vérifiez le branchement et mettez l'équipement extérieur en marche.
- Vérifiez si les piles sont bien installées.
- Pointez la télécommande vers l'équipement que vous désirez utiliser. Les objets entre la télécommande et l'équipement peuvent gêner le bon fonctionnement de cette dernière.

Besoin d'aide ?  
Visitez notre site web à  
[www.sanyoctv.com](http://www.sanyoctv.com)  
ou appelez le  
1-800-877-5032



## Conseils

- Pointez la télécommande vers le télécouleur. Les obstacles entre le télécouleur et la télécommande peuvent gêner le fonctionnement de cette dernière.
- Les touches de l'avant du télécouleur remplissent les mêmes fonctions que celles de la télécommande.
- Veillez à bien installer les piles.
- Pour choisir un canal avec les touches numériques, appuyez d'abord sur « 0 » pour les canaux 1 à 9. Exemple : Canal 05.
- Le « C » devant le numéro à l'écran indique un canal de télé par câble.
- Réglage du volume : la flèche clignotante de droite ► indique que le volume augmente et la flèche clignotante de gauche ◀ indique qu'il diminue.
- Le mode d'affichage continu du numéro de canal n'est pas disponible quand le sous-titrage est en fonction.
- Utilisation du Guide V Vous ne pouvez changer les réglages de surveillance parentale qu'avec la télécommande. (Voir pages 28 et 29.)

Besoin d'aide ?

Visitez notre site web à

[www.sanyoctv.com](http://www.sanyoctv.com)

ou appelez le

1-800-877-5032

## FONCTIONS DES TOUCHES DE LA TÉLÉCOMMANDE

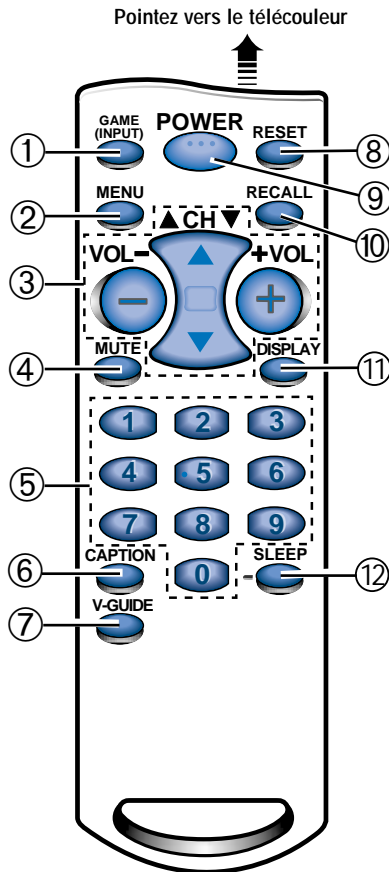

### ① Touche de jeux (DS13320)

Cette touche permet de choisir la source de programme qui apparaîtra sur l'écran : signal de télé ou signal de l'équipement relié aux prises audio/vidéo. Le télécouleur fait passer automatiquement l'écran et le son aux réglages de jeu du fabricant.

### Touche d'entrée (DS19310)

Cette touche permet de choisir la source de programme qui apparaîtra sur l'écran : signal de télé ou signal de l'équipement relié aux prises audio/vidéo.

### ② Touche de menu

S'utilise avec les touches / et / pour naviguer dans le système de menus à l'écran et régler les fonctions (voir pages 23 ~ 24).

### ③ Touches de canal (CH / ) et de volume (VOL / )

Appuyez sur ces touches pour explorer les canaux en mémoire ou pour régler le volume.

### ④ Touche de silencieux

Appuyez une fois sur cette touche pour baisser le volume. Appuyez de nouveau pour le rétablir.

### ⑤ Touches numériques

Vous devez appuyer sur deux touches pour choisir un canal. Exemple : Appuyez sur 0 et 6 pour choisir le canal 6. Pour les canaux de télé par câble 100 à 125, appuyez sur la touche 1 et maintenez-la jusqu'à ce que C1 - apparaisse. Appuyez ensuite sur les deux autres chiffres.

### ⑥ Touche de sous-titres (Voir page 26.)

### ⑦ Touche de Guide V (Voir pages 27 ~ 29.)

### ⑧ Touche de réinitialisation

Appuyez deux fois sur cette touche pour rétablir les réglages du fabricant. Le télécouleur commence automatiquement la recherche des canaux et efface tous les réglages personnels (voir page 24).

### ⑨ Touche marche / arrêt

Appuyez sur cette touche pour mettre le télécouleur en marche ou l'arrêter.

### ⑩ Touche de rappel

Choisissez un canal à l'aide des touches numériques puis choisissez-en un autre. Appuyez sur Recall pour permuter entre les canaux.

### ⑪ Touche d'affichage

Appuyez une fois sur cette touche pour afficher le numéro du canal. Appuyez deux fois pour afficher le numéro du canal en continu. Appuyez de nouveau pour éliminer l'affichage.

### ⑫ Touche d'arrêt retardé

S'utilise avec la touche « 0 » pour régler l'arrêt retardé (voir page 29).





## Conseils

- Vous pouvez choisir avec les touches numériques les canaux supprimés de la mémoire de balayage.
- Pour rétablir les canaux supprimés, utilisez le menu à l'écran pour ajouter manuellement des canaux ou commencer la recherche de canal (CH) à partir du menu.

Besoin d'aide ?  
Visitez notre site web à  
[www.sanyoctv.com](http://www.sanyoctv.com)  
ou appelez le  
1-800-877-5032

## AJOUT OU ÉLIMINATION DE CANAUX

1. Appuyez sur la touche **MENU**.
2. Mettez en évidence *Mémoire balayage* à l'aide des touches / .
3. Appuyez sur la touche pour mettre en évidence la partie d'entrée du numéro du canal.
4. Entrez le numéro du canal (exemple) : C34.  
Pour les canaux de télé par câble au-dessus de 99, appuyez sur **1** et maintenez-le jusqu'à ce que C1-- apparaisse. Entrez ensuite les deux autres numéros.
5. Appuyez sur la touche pour choisir l'option (exemple) : Ajouté remplacera éliminé.
6. Éliminez d'autres canaux à l'aide des touches **0-9** ou appuyez sur **MENU** pour sortir.

Mémoire balayage +  
ENGL FRAN ESPA

Élimine C34

Prss , 0-9, ou +

## CHOIX DE LA LANGUE D'AFFICHAGE

1. Choisissez English, Français, ou Espanol dans les options de langue.
2. Pour sortir, appuyez sur la touche **MENU**.

ENGL < FRAN > ESPA

Prss -+ ou

## REMISE À L'ÉTAT INITIAL DU TÉLÉVISEUR

Pressez la touche **RESET** pour remettre automatiquement le téléviseur aux réglages établis en usine. Les fonctions suivantes sont automatiquement réinitialisées :

- Réglages de l'image : couleur, teinte, contraste, luminosité, et netteté
- Mémoire des canaux
- Sous-titres à OFF
- Guide V à OFF
- Langue anglaise
- Arrêt retardé (s'il a été réglé préalablement)
- Jeux / Vidéo vers télécouleur (si ce réglage a été préalablement choisi)

Le cas échéant, vous pouvez reprendre les réglages personnels à l'aide des options de menu.

Pressez **RESET** a  
nouveau pour remettre  
au réglage initial puis  
commencer recherche



# UTILISATION DES PRISES D'ENTRÉE AUDIO/VIDÉO AVANT

## BRANCHEMENT D'UN JEUX VIDÉO

Arrêtez le téléviseur et jeu vidéo avant de brancher les câbles.

1. Reliez les sorties audio d'un magnétoscope, d'un lecteur de vidéodisque, d'un système de audio numérique d'un autre équipement à l'entrée audio du téléviseur ❶.
2. Appuyez sur **POWER** ❷ pour mettre le téléviseur en marche. Mettez aussi l'équipement extérieur en marche.
3. **DS13320** — Appuyez sur la touche de **GAME** ❸ pour choisir la source de programme : signal de télé ou signal de l'équipement relié aux prises audio/vidéo. Le téléviseur fait passer auto-matiquement l'écran et le son aux réglages de jeu du fabricant.

**DS19310** — Appuyez sur la touche de **INPUT** ❹ de l'avant ou de la télécommande pour choisir la source de programme : signal de télé ou signal de l'équipement relié aux prises audio/vidéo. Appuyez sur la touche de **MENU** ❺ et choisissez Jeu au menu à l'écran.

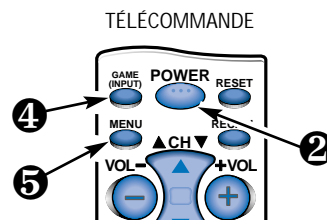
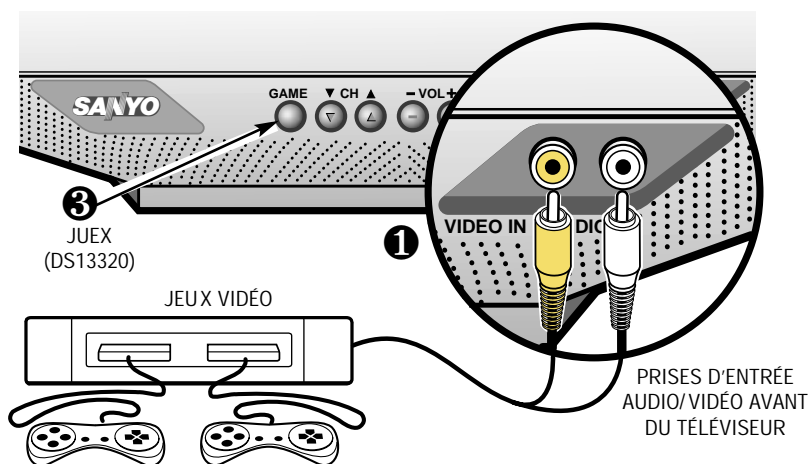

## BRANCHEMENT D'UN MAGNÉTOSCOPE OU D'UN AUTRE ÉQUIPEMENT EXTÉRIEUR

Arrêtez le téléviseur et l'équipement extérieur avant de brancher les câbles.

1. Reliez les sorties audio d'un magnétoscope ❶, d'un lecteur de vidéodisque, d'un système de audio numérique d'un autre équipement à l'entrée audio du téléviseur ❷.
2. Appuyez sur **POWER** pour mettre le téléviseur en marche. Mettez aussi l'équipement extérieur en marche.
3. Appuyez sur la touche de **GAME** ou **INPUT** pour choisir la source de programme : signal de télé ou signal de l'équipement relié aux prises audio/vidéo. Voir page 22 pour l'utilisation de la télécommande.

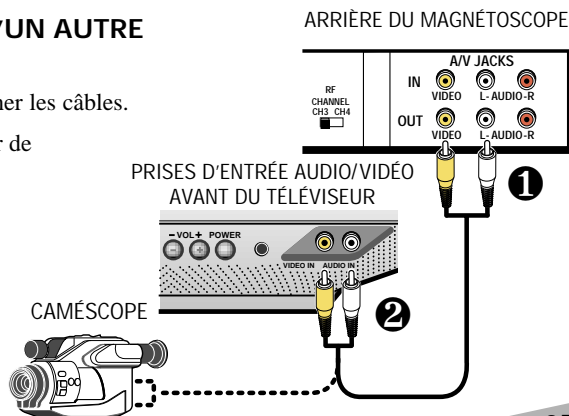

■ Assurez-vous que tous les connecteurs de câble sont bien engagés dans les prises.

■ Un écran bleu uni avec le mot **Jeux** ou **Vidéo** affiché indique que vous avez choisi le mode **Jeux/Vidéo**, mais qu'aucun signal n'est détecté à la prise vidéo.

Besoin d'aide ?  
Visitez notre site web à  
[www.sanyoctv.com](http://www.sanyoctv.com)  
ou appelez le  
1-800-877-5032



## Conseils

- Si vous choisissez le mode de sous-titrage et si aucun sous-titre n'est diffusé, une case noire peut apparaître et rester à l'écran du téléviseur.



Pour éliminer cette case, réglez le sous-titrage à un mode quelconque, autre que T1 (Texte1) ou T2 (Texte2), ou appuyez sur la touche **RESET** pour annuler le sous-titrage et les réglages personnels.

- Le mode d'affichage continu du numéro de canal n'est pas disponible quand le sous-titrage est en fonction.

Besoin d'aide ?

Visitez notre site web à  
**www.sanyoctv.com**  
ou appelez le  
1-800-877-5032

## SOUS-TITRAGE (CC)

Le sous-titrage se compose d'un texte transmis avec l'image et le son de façon à pouvoir l'afficher à l'écran du téléviseur. Différents types de sous-titres peuvent être transmis avec le signal de télévision; pour cette raison, plusieurs modes de sous-titrage sont prévus. Les modes de sous-titrage acceptés par ce téléviseur sont : C1 (Sous-titres1), C2 (Sous-titres2), T1 (Texte1), et T2 (Texte2). Les télédiffuseurs locaux décident des signaux des sous-titres à transmettre. Ils peuvent décider de ne pas donner de sous-titres ou de les donner dans un ou dans tous les modes disponibles.

**C1** : Mode principal utilisé pour le sous-titrage des programmes (les paroles correspondent à celles du programme que vous suivez). La majorité des télédiffuseurs utilisent Sous-titre1 pour transmettre les sous-titres des programmes. Ces sous-titres sont généralement donnés en une ou deux lignes.

**C2** : Autre mode de sous-titrage des programmes. Le télédiffuseur peut utiliser Sous-titre2 pour transmettre des sous-titres dans une autre langue, par exemple en français ou en espagnol.

**T1** : Mode utilisé pour afficher les textes longs. Le texte apparaît dans une case blanche qui peut couvrir presque tout l'écran. Le texte affiché de cette manière ne se rapporte généralement pas au programme. Les téléviseurs peuvent utiliser ces sous-titres pour communiquer des bulletins météo, des bulletins communautaires, des cotes de la Bourse, etc.

**T2** : Autre mode utilisé pour afficher les textes longs. Peut afficher avec Texte2 les mêmes types d'informations qu'avec Texte1.

**QuikCap** : QuikCap permet de permuter des sous-titres à l'aide de la fonction Mute. Par exemple, le téléphone sonne : vous pouvez appuyer sur la touche **MUTE** de la télécommande pour couper le son; les sous-titres apparaissent alors automatiquement. Après la communication, appuyez de nouveau sur la touche **MUTE** pour rétablir le son; les sous-titres disparaissent.

QuikCap affiche les sous-titres des programmes dans le mode Sous-titres1.

### RÉGLAGE DES SOUS-TITRES :

1. Appuyez sur la touche **CAPTION** de la télécommande.
2. À l'aide de la touche **0**, choisissez NON, C1 (Sous-titres1), C2 (Sous-titres2), T1(Texte1), T2(Texte2), ou QuikCap.



(SOUS-TITRES) C1/C2

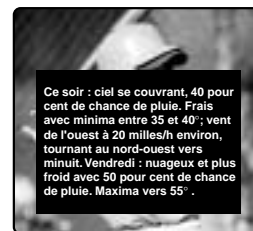

(TEXT) T1/T2

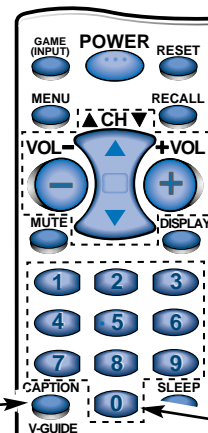

# RENSEIGNEMENTS SUR LE GUIDE V

REMARQUE : CETTE FONCTION PERMET DE RESPECTER LA RÉGLEMENTATION SUR LA PUCE V DE LA FCC DES ÉTATS-UNIS. IL SE PEUT QU'ELLE NE FONCTIONNE PAS AVEC LES ÉMISSIONS ORIGINAIRES D'AUTRES PAYS.

Ce télécouleur Sanyo est équipé d'une puce V électronique qui interprète les codes de classification de directives parentales MPAA et de télévision. Quand le télécouleur détecte ces codes, il affiche automatiquement le programme ou le filtre, selon les choix déterminés à la mise en place du système du Guide V.



## DÉTAILS SUR LES DIRECTIVES PARENTALES MPAA ET DE TÉLÉVISION

Les directives parentales MPAA et de télévision correspondent à des systèmes de classification qui mettent les parents préalablement en garde à l'égard de la matière des programmes de films et de télévision.

Le MPAA, système de classification volontaire, est utilisé par l'industrie du film. Les directives parentales de télévision s'inspirent des classifications MPAA; elles ont été conçues pour assurer la simplicité d'utilisation, la compréhension et la facilité de localisation.

Les directives parentales de télévision donnent des renseignements basés sur le contenu et les âges minimums. Les parents ont ainsi la possibilité de choisir des programmes appropriés pour leurs enfants.

Les classifications comprennent les initiales D (Dialogues suggestifs), L (Langage d'adultes), S (Situations sexuelles), V (Violence) et FV (Violence imaginaire). L'icône de l'écran affiche ces lettres en cas de présence de l'un ou de plusieurs de ces facteurs dans un programme.

Une icône de classification apparaît généralement dans le coin supérieur gauche de l'écran pendant 15 secondes environ au début d'un programme; elle doit réapparaître au début de la deuxième heure d'un programme longue durée. Elle peut aussi apparaître après des annonces publicitaires. Ces icônes peuvent aussi être affichées dans d'autres cas. On encourage les parents à se familiariser avec ces icônes et leur signification.

## OÙ PUIS-JE TROUVER UN PRÉAVIS DES CLASSIFICATIONS DES PROGRAMMES ?

On a demandé aux éditeurs des guides de programmes d'ajouter ces classifications aux autres renseignements qu'ils publient. Vous trouverez ces renseignements dans les journaux et les magazines ainsi que sur les listes et les guides à l'écran.

## TYPES DE PROGRAMMES DEVANT ÊTRE CLASSIFIÉS

Les directives parentales de télévision s'appliquent à divers types de programmes de télévision, y compris les émissions spéciales, les mini-séries et les films. Ces directives ne sont actuellement pas appliquées aux sports et aux informations.



## Conseils

- Naviguez dans les menus et faites vos choix sur ces menus à l'aide des touches CANAL (CH) / (↔) et VOLUME (VOL) / (+/-).
- La fonction du Guide V n'est accessible qu'avec la télécommande.
- L'icône de classification des directives de télévision apparaît dans le coin supérieur gauche de l'écran du télécouleur.
- L'affichage du guide V ne reste à l'écran que pendant 20 secondes. S'il disparaît, appuyez sur la touche V-GUIDE.

Besoin d'aide ?

Visitez notre site web à

[www.sanyoctv.com](http://www.sanyoctv.com)

ou appelez le

1-800-877-5032



C 34

Clas : TVPG-V



## Conseils

- *Le télécouleur filtre automatiquement (B) les classifications au-dessus de la sélection ou ne filtre pas (U) celles au-dessous. Par exemple, si vous filtrez la classification R, les classifications NC17 et X seront également filtrées.*
- *Le filtrage TVY7 n'arrête pas les classifications plus élevées.*
- *Vous pouvez filtrer une classification comme TVPG-V et pouvoir encore recevoir des programmes TVPG avec les classifications S-L-D à condition que TVPG ne soit pas filtré (U).*
- *Pour voir les programmes filtrés (B), mettez V-Guide à NON ou appuyez deux fois sur la touche RESET pour effacer toutes les classifications filtrées (B) et les réglages personnels.*
- *Dans le système de menu du Guide V, les touches / et / vous permettent de naviguer entre les classifications et le menu des options.*

Besoin d'aide ?

Visitez notre site web à

[www.sanyoctv.com](http://www.sanyoctv.com)

ou appelez le  
1-800-877-5032

## UTILISATION DU GUIDE V

Cette fonction sert à surveiller les programmes télévisés que les enfants regardent. Vous pouvez régler ce télécouleur pour filtrer automatiquement les programmes dont vous estimez la matière impropre pour vos enfants, en particulier ceux avec des dialogues suggestifs, du langage pour adultes, des scènes sexuelles, de la violence et de la violence fantasque.

La capacité du télécouleur à filtrer la réception de programmes particuliers dépend de plusieurs conditions : 1) Le programme doit être classifié, 2) Les réseaux doivent émettre les données de code de classification, 3) Les sociétés de télé par câble doivent transmettre le signal de code de classification, et 4) Le télécouleur doit être réglé correctement pour décoder le signal.

### RÉGLAGE DE LA CLASSIFICATION DES FILMS MPAA

1. Appuyez sur la touche **V-GUIDE** de la télécommande pour afficher le menu.
2. Appuyez sur la touche pour mettre le Guide V en fonction (ON).
3. Utilisez les touches / pour choisir la classification MPAA le cas échéant.
4. Appuyez sur la touche pour choisir les options de classification :  
**X, NC17, R, PG13, PG, ou G.**
5. Appuyez sur la touche **MENU** pour Bloquer (B) ou Débloquer (U) la classification choisie, par exemple **X U**.

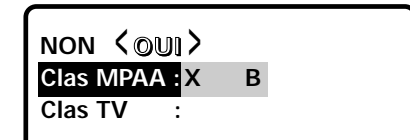
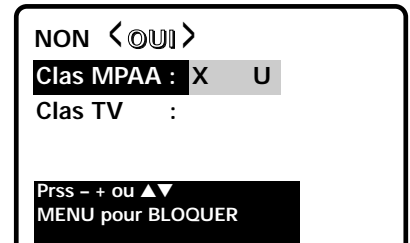

### RÉGLAGE DE LA CLASSIFICATION TÉLÉ

6. Mettez en évidence Clas TV à l'aide des touches / .
7. Appuyez sur la touche pour choisir les options de classification :  
**TVMA, TV14, TVG, TV-G, TVY7, TV-U, ou CONTENU**
8. Appuyez sur la touche **MENU** pour Bloquer (B) ou Débloquer (U) la classification choisie, par exemple **TVMA U**.

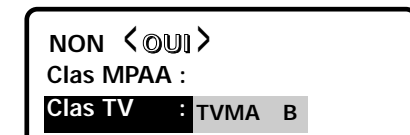
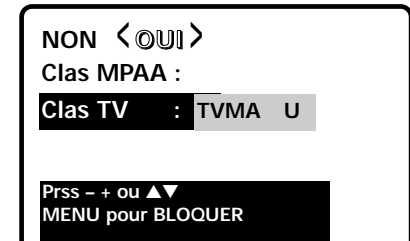

## Réglage selon la matière :

- Mettez Contenu en évidence à l'aide des touches / .
  - Appuyez sur la touche **MENU** pour afficher le menu d'options de matières: **D**, **L**, **S**, **V**, ou **FV**. (D-Dialogues suggestifs, L-Langage d'adultes, S-Situations sexuelles, V-Violence, FV-Violence imaginaire).
  - Mettez une catégorie en évidence à l'aide des touches / .
- D : TV14** TVPG → **L : TVMA** TV14 TVPG → **S : TVMA** TV14 TVPG → **V : TVMA** TV14 TVPG → **FV : TVY7**
- Fixez la classification à l'aide des touches / . Par exemple **D : TV14 U**.
  - Appuyez sur la touche **MENU** pour Bloquer (B) la classification choisie.
  - Mettez ensuite une classification en évidence à l'aide des touches / . Le cas échéant, répétez les étapes 11 à 13 pour Bloquer (B) ou Débloquer (U) d'autres classifications des matières.
  - Pour sortir, appuyez sur la touche **V-GUIDE**.

## ARRÊT DU GUIDE V

- Appuyez sur la touche **V-GUIDE**.
- Choisissez NON à l'aide des touches / .

NON <OUI>

Clas MPAA :

Clas TV : Contenu

Pressez MENU

D : TV14 B

L :

S :

V :

FV :

Prss - + ou ▲▼  
MENU pour BLOQUER

Remarque : Les réseaux et les stations locales peuvent indiquer ou non la partie de classification des matières des directives parentales de télévision.

## RÉGLAGE DE L'ARRÊT RETARDÉ

L'arrêt retardé coupe automatiquement le téléviseur.

- Appuyez sur la touche **SLEEP**.
- Choisissez la durée désirée à l'aide de la touche **0** (de 30 minutes à 3 heures).

Remarque : L'arrêt retardé est annulé si vous arrêtez le téléviseur ou s'il y a une panne d'électricité.

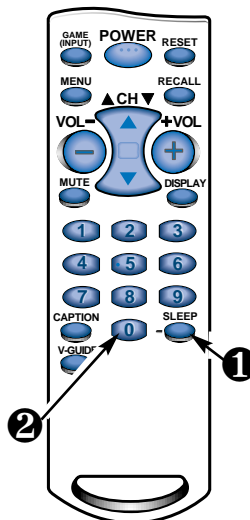

Somm. : 0:00

Somm. : 3:00

Somm. : 2:30

Somm. : 2:00

Somm. : 1:30

Somm. : 1:00

Somm. : 0:30  
Appuyez touche 0

# DÉPANNAGE

Avant de demander de l'aide, cherchez dans le tableau suivant le défaut qui ressemble le plus à celui que vous rencontrez puis suivez les instructions correspondantes. Visitez notre site web à [www.sanyoctv.com](http://www.sanyoctv.com) ou appelez notre numéro libre accès 1-800-877-5032.

## ***Le télécouleur s'arrête de lui-même***

- └ Vérifiez le — Le connecteur était-il desserré ou débranché ?  
branchement de l'antenne.
  - └ Oui. Il se peut que l'appareil s'arrête automatiquement s'il ne reçoit pas de signal. (Voir page 20.)
  - └ Non. — Appuyez sur la touche POWER.
    - └ Le télécouleur se met-il en marche ?
      - └ Oui. L'arrêt retardé peut avoir été mis en fonction.
      - └ Non. — Débranchez le télécouleur pendant quelques secondes puis rebranchez-le et appuyez sur POWER.

## ***Pas d'image ou image médiocre***

- └ Changez de — L'image est-elle bonne ?  
canal.
  - └ Oui. Problème de signal (station, télé par câble, ou réception de satellite).
  - └ Non. — Arrêtez les appareils électro-ménagers/électriques, p. ex., aspirateur, mélangeur, perceuse, etc.
    - └ L'image est-elle meilleure ?
      - └ Oui. Le problème vient des parasites d'un appareil.
      - └ Non. — Réglez l'orientation/l'alignement de l'antenne. / Appuyez deux fois sur la touche RESET (les réglages personnalisés se remettent aux réglages par défaut de l'usine).

## ***Pas de couleur ou couleur médiocre***

- └ Changez de — La couleur est-elle meilleure ?  
canal.
  - └ Oui. Le problème vient de l'émission ou du signal (station, télé par câble ou réception de satellite).
  - └ Non. — Réglez l'orientation/l'alignement de l'antenne.
    - └ La couleur est-elle meilleure ?
      - └ Oui. L'antenne n'a pas été correctement réglée pour le canal que vous recevez.
      - └ Non. — Appuyez deux fois sur la touche RESET (les réglages personnalisés se remettent au réglage par défaut de l'usine).

## ***L'écran est de couleur bleu uni***

- └ Appuyez sur — L'écran bleu a-t-il disparu ?  
la touche GAME ou INPUT.
  - └ Oui. Le télécouleur était en mode vidéo. (Un écran bleu apparaît si on choisit le mode jeux ou vidéo et qu'aucun signal vidéo n'est détecté.) Votre équipement A/V peut être arrêté ou débranché.

## **Pas de couleur ou couleur médiocre**

- └ Changez de canal. — La couleur est-elle meilleure ?
  - └ Oui. Le problème vient de l'émission ou du signal (station, télé par câble, ou réception de satellite).
  - └ Non. — Réglez l'orientation/l'alignement de l'antenne.
    - └ La couleur est-elle meilleure ?
      - └ Oui. L'antenne n'a pas été correctement réglée pour le canal que vous recevez.
      - └ Non. — Appuyez deux fois sur la touche RESET (les réglages personnalisés se remettent au réglage par défaut de l'usine).

## **Pas de son**

- └ Appuyez sur la touche de volume (⊕) et maintenez-la. — Entendez-vous maintenant le son ?
  - └ Oui. Le silencieux était en fonction ou le volume était réduit.
  - └ Non. — Changez de canal.
    - └ Entendez-vous maintenant le son ?
      - └ Oui. Le problème vient de l'émission ou du signal (station, télé par câble, ou réception de satellite).
      - └ Non. — Réglez l'orientation/l'alignement de l'antenne.

## **Pas de sous-titres**

- └ Le programme est-il présenté avec des sous-titres ? — L'image est-elle bonne ?
  - └ Oui. Mettez le sous-titrage en fonction. Appuyez sur la touche Caption puis sur la touche 0 pour mettre C1 en évidence.
  - └ Non. — Choisissez un canal qui émet un programme avec sous-titres.

## **Une case noire apparaît à l'écran**

- └ Changez de canal. — La case noire disparaît-elle totalement ou disparaît-elle brièvement puis réapparaît ?
  - └ Oui. La station de télé émet un signal de sous-titrage, sans données de texte.
    - └ Appuyez deux fois sur la touche RESET (les réglages personnalisés seront remis aux réglages par défaut de l'usine). Pour garder les réglages personnalisés, arrêtez le sous-titrage (voir page 26).

## **Je ne comprends pas ce qui apparaît au menu à l'écran**

- └ Appuyez deux fois sur la touche Reset (Les réglages personnalisés seront remis aux réglages par défaut de l'usine). — Comprenez-vous maintenant le menu ?
  - └ Oui. Vous avez choisi une langue autre que le français.

(suite à la page 32.)

## DÉPANNAGE (Suite)

### ***Je ne peux ni choisir ni balayer certains canaux***

- └ Appuyez deux fois sur la touche RESET (Les réglages personnalisés seront remis aux réglages par défaut de l'usine). — Le problème a-t-il disparu ?
  - └ Oui. Les réglages de la mémoire de balayage des canaux ou du guide V peuvent être en cause.

### ***Je ne peux pas utiliser le télécouleur à l'aide de la télécommande***

- └ Veillez à pointer la télécommande vers le télécouleur. — La télécommande fonctionne-t-elle maintenant ?
  - └ Oui. Il peut y avoir un obstacle entre la télécommande et le télécouleur.
  - └ Non. — Changez les piles ou assurez-vous qu'elles sont bien installées.

### ***Le coffret émet un claquement***

- └ Cet état de choses est normal pendant le chauffage et le refroidissement des pièces en plastique du coffret.

## ENTRETIEN ET NETTOYAGE

La surface du coffret peut s'endommager si elle n'est pas suffisamment entretenue. De nombreux produits ménagers courants en aérosol, agents de nettoyage, solvants et polis peuvent endommager définitivement la surface.

### **1. Débranchez le cordon d'alimentation avant de nettoyer le télécouleur.**

### **2. Nettoyez l'écran et le coffret à l'aide d'un chiffon doux et sec.**

Remarque : Ne vaporisez *jamais* de liquide sur l'écran, car il peut dégoutter sur le châssis et endommager les composants. Ce genre de problème n'est pas couvert par la garantie.



Ce symbole sur la plaque d'identification indique que le produit est approuvé par Underwriters Laboratories Inc. Il a été conçu et fabriqué selon les normes strictes de sécurité UL contre les risques d'incendie, de blessures et de chocs électriques.



# Garantie pour le Canada et les États-Unis

## GARANTIE LIMITÉE D'UN AN

LA PRÉSENTE GARANTIE LIMITÉE N'EST ACCORDÉE QU'AUX TÉLÉCOULEURS SANYO ACHETÉS ET UTILISÉS AU CANADA, AUX ÉTATS-UNIS ET À PORTO RICO, MAIS À L'EXCEPTION DES AUTRES TERRITOIRES ET PROTECTORATS DES ÉTATS-UNIS. CETTE GARANTIE LIMITÉE NE S'APPLIQUE QU'À L'ACHETEUR INITIAL; ELLE NE COUVRE PAS LES ARTICLES UTILISÉS À DES FINS INDUSTRIELLES OU COMMERCIALES.

**PENDANT UN AN** à compter de la date d'achat, Sanyo Manufacturing Corporation remplacera tout télécouleur défectueux, sans frais pour l'acheteur initial.

**Pour bénéficier d'un échange au titre de la garantie, conservez le reçu de vente original comme preuve d'achat. Retournez le télécouleur défectueux au détaillant, avec le reçu et les accessoires inclus, notamment la télécommande. Si c'est nécessaire, le télécouleur défectueux sera remplacé par un modèle identique ou par un modèle de rechange de valeur égale ou supérieure. Le modèle de rechange est subordonné à la disponibilité et son choix est laissé au gré de la Sanyo Manufacturing Corporation.**

LA GARANTIE SUSMENTIONNÉE EST EXCLUSIVE ET REMPLACE TOUTE AUTRE GARANTIE DE VALEUR MARCHANDE OU D'APTITUDE À UNE UTILISATION PARTICULIÈRE.

### OBLIGATIONS

Sanyo Manufacturing Corporation garantit ce produit pendant un an à compter de la date d'achat, comme étant exempt de défaut de matériaux et de fabrication, s'il est utilisé normalement dans des conditions appropriées. Si, pour quelque raison que ce soit, un remplacement s'avère nécessaire dans le cadre de la présente garantie à cause d'un défaut de fabrication ou de mauvais fonctionnement pendant la première année à partir de la date de l'achat initial, Sanyo Manufacturing Corporation fournira un télécouleur neuf à titre d'échange, sans frais pour le détaillant.

**Pour l'assistance à la clientèle, pendant ou après la période de garantie, appelez le numéro sans frais 1-800-877-5032.**

**En semaine : de 7 h 30 à 19 h, heure du Centre**

**Le samedi : de 7 h 30 à 16 h, heure du Centre**

Cette garantie énonce des droits contractuels spécifiques; les acheteurs au détail peuvent bénéficier d'autres droits légaux qui varient d'une province à l'autre.

(ENTRÉE EN VIGUEUR : 1<sup>er</sup> avril 2000)

À titre de protection en cas de vol ou de perte de ce produit, veuillez indiquer ci-dessous les renseignements demandés et **GARDER CETTE FEUILLE EN LIEU SÛR, AVEC VOS PAPIERS PERSONNELS.**

N° de modèle \_\_\_\_\_ Date d'achat \_\_\_\_\_

N° de série \_\_\_\_\_ Prix d'achat \_\_\_\_\_

(Indiqué à l'arrière de l'appareil)

Lieu d'achat \_\_\_\_\_

The Sanyo logo consists of the word "SANYO" in a bold, sans-serif font. The letter "Y" is stylized with several vertical lines of varying heights extending from its top and bottom, creating a sense of motion or a signal.

Sanyo Manufacturing Corp.  
3333 Sanyo Road, Forrest City, AR 72335

# ESPAÑOL

## Manual de Instrucciones

### *Bienvenido al mundo SANYO*

Gracias por comprar un Televisor a Color Sanyo. Usted hizo una excelente selección por *Funcionamiento, Estilo, Confiabilidad, y Precio*. El TV esta diseñado con instrucciones de fácil ajuste y operación en pantalla. Para reunir las necesidades de nuestros clientes, el TV tiene el V-chip electrónico de control paternal, para tener un control de los programas vistos por menores. “Lea este manual antes ensamblar (o usar) este producto.” ¿ Necesita ayuda? Visite nuestro sitio en internet en **www.sanyoctv.com** o llame sin costo al **1-800-877-5032**.



“Como un Asociado de ENERGY STAR<sup>®</sup>,” Sanyo Manufacturing Corporation, ha determinado que este producto cumple con los lineamientos en eficiencia energética de ENERGY STAR<sup>®</sup>.

### CONTENIDO

Importantes Medidas de Seguridad . . . . .	35	Usando Las Entradas Frontales de Audio/Video . . . . .	42
Características . . . . .	36	Información de Guía-V . . . . .	43
Especificaciones . . . . .	36	Operación de Guía-V (Control Paternal) . . . . .	44 ~ 45
Ajustes Básicos . . . . .	36	Ajustando el Cronómetro para Dormir . . . . .	45
Métodos Básicos de Conexión . . . . .	37	Transmisión Captada . . . . .	46
Panel Frontal . . . . .	38	<b>Solución de Problemas</b> . . . . .	<b>47 ~ 49</b>
Control Remoto . . . . .	38 ~ 39	Cuidado y Limpieza . . . . .	49
Ajustes del TV . . . . .	40 ~ 41	Garantía (México) . . . . .	50
Reajustando La TV . . . . .	41	Garantía (U.S.A.) . . . . .	51

## PRECAUCION

RIESGO DE TOQUE ELECTRICO NO ABRIR!

ESTE SIMBOLO INDICA QUE VOLTAJES PELIGROSOS QUE CONSTITUYEN UN RIESGO DE TOQUE ELECTRICO ESTAN PRESENTES DENTRO DE ESTA UNIDAD.



ESTE SIMBOLO INDICA QUE HAY INSTRUCCIONES IMPORTANTES DE OPERACION Y MANTENIMIENTO EN LA LITERATURA QUE SE ANEXA A ESTA UNIDAD.



PRECAUCION: PARA REDUCIR EL RIESGO DE TOQUE ELECTRICO, NO quite la cubierta (o la tapa trasera). No hay partes adentro que las pueda reparar el usuario. Refiérase a personal calificado para reparar el aparato.

**ADVERTENCIA : PARA REDUCIR EL RIESGO DE FUEGO O TOQUE ELECTRICO, NO EXPONGA ESTE APARATO A LLUVIA O HUMEDAD.**

# IMPORTANTES MEDIDAS DE SEGURIDAD

**PRECAUCION : POR FAVOR SIGA TODAS LAS ADVERTENCIAS EN EL PRODUCTO Y EN LAS INSTRUCCIONES DE OPERACION. ANTES DE OPERAR EL PRODUCTO, POR FAVOR LEA TODAS LAS INSTRUCCIONES DE OPERACION Y SEGURIDAD. GUARDE ESTA LITERATURA PARA SU REFERENCIA. *Siga todas las instrucciones.* . .**

## Colocando el aparato

1. No coloque su aparato en carrito, pedestal, anaquel o mesa que sean inestables. Heridas serias a un individuo, y avería al aparato, pueden resultar si este cae. Su vendedor puede recomendar carritos y pedestales o anaqueles e instrucciones para montaje en la pared. Una combinación de aparato y carrito deberá de ser movida con cuidado. Paradas rápidas, fuerza excesiva, y superficies irregulares pueda causar que la combinación de aparato y carrito se volteen y caigan. 
2. Las ranuras y aperturas en el gabinete y en la parte trasera e inferior fueron provistas para ventilación del aparato. Para asegurar una operación confiable del aparato y protegerlo de sobrecalentamiento, estas aperturas no deberán de ser tapadas o cubiertas. Las aperturas nunca deberán de ser cubiertas con un trapo u otro material, y las aperturas de la parte inferior no deberán de ser tapadas poniendo la unidad en una cama, sofá, alfombra, u otra superficie similar. Este aparato nunca deberá de ser puesto cerca o sobre radiadores de calor. Este aparato nunca deberá de ser puesto en instalaciones tales como libreros a no ser que haya una adecuada ventilación en tales instalaciones.
3. No exponga el aparato a lluvia o a uso cerca de agua . . . por ejemplo, cerca a una bañera, una alberca, un lavabo, en un sótano húmedo, etc.

## Conectando la Antena Externa

**PROTECCION EN CONTRA DE RAYOS ELECTRICOS PARA SU ANTENA Y APARATO DE ACUERDO A LAS INSTRUCCIONES DEL CODIGO NACIONAL ELECTRICO (EUA).**

EJEMPLO DE ATERRIZAMIENTO DE ANTENA DE ACUERDO AL CODIGO NACIONAL ELECTRICO (National Electrical Code, ANSI/NFPA 70)

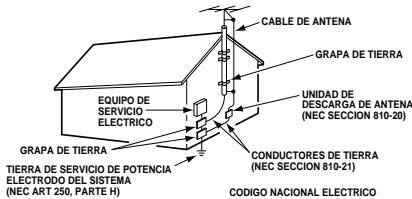

\*Nota al instalador del sistema de cable CATV :

Este recordatorio es dado para llamar la atención del instalador del sistema de cale CATV al Artículo 820-40 del NEC que provee guías para el aterrizamiento adecuado y, en particular, especifica que la tierra del cable deberá de estar conectada al sistema la tierra del edificio, tan cercano al punto de entrada del cable como sea practico.\*

4. Si una antena exterior es conectada al receptor, asegúrese que el sistema de antena esté aterrizado para proveer alguna protección en contra de impulsos de voltaje y la acumulación de cargas estáticas. El artículo 810 del código nacional eléctrico de los Estados Unidos de América (National Electrical Code, ANSI/NFPA 70), provee información con respecto al aterrizamiento correcto del mástil y la estructura de soporte, el aterrizamiento del alambre a la antena en una unidad de descarga, el tamaño de los conductores de aterrizamiento, la localización de la unidad de descarga, conexión a los electrodos de aterrizamiento, y requerimientos para los electrodos de aterrizamiento.

Una antena exterior no deberá de ser localizada en la vecindad de líneas de potencia que pasen por encima de otros circuitos de luz eléctrica o de potencia, o en donde pueda caer sobre tales líneas de potencia o circuitos. Cuando se instale un sistema de antena externa, se debe de tener cuidado extremo en no tocar tales líneas de potencia o circuitos ya que contacto con ellos puede llegar a ser fatal.

## Conectando el cordón de potencia

5. Este producto debe ser operado solamente con el tipo de cordón de potencia indicado en la etiqueta. Si usted no esta seguro del tipo de alimentación en su casa, consulte a su distribuidor de este producto, o a la compañía de suministro eléctrico. Este producto esta equipado con cordón de potencia polarizado (una de las navajas de la clavija es más ancha, que la otra). Esta clavija debe de ajustarse en el toma corriente de una manera solamente. Esta característica es una medida de seguridad. Si usted no puede insertar la clavija totalmente en el toma corriente, trate invirtiendo la clavija. Si la clavija continua floja en el toma corriente, llame a su electricista, para reemplazar su toma corriente obsoleto. No deshabilite el propósito de seguridad de la esta clavija polarizada. No sobre cargue los toma corrientes de pared, extensiones eléctricas, o receptáculos integrales, ya que esta condición puede resultaren un riesgo de fuego o descarga eléctrica.
6. Los cordones de potencia deben ser direccionados de tal manera que no puedan ser pisados o dañados con enseres colocados a un lado arriba del cordón de potencia. ponga una particular atención a los cordones de potencia y clavijas, receptáculos de toma corrientes, y el punto donde ellos salen del producto.

## Limpieza

7. Antes de limpiar, desconecte la unidad del rectángulo de la pared. No aplique limpiadores líquidos o en aerosol directamente a la unidad. Utilice un trapo seco para limpiar.

## Servicio y Reparación

8. Desconecte el aparato del receptáculo de pared y refiera servicio a personal de servicio eléctrico calificado bajo las siguientes condiciones:
  - A. Si el cordón de potencia o el conector están averiados o raídos.
  - B. Si líquido ha sido derramado en el aparato.
  - C. Si el aparato ha sido expuesto a lluvia o agua.
  - D. Si el aparato ha sido tirado o el gabinete a sido averiado.
  - E. Si el aparato exhibe un cambio perceptible en funcionamiento.
  - F. Si el aparato no opera normalmente siguiendo las instrucciones de operación, ajuste solamente aquellos controles que han sido cubiertos en las instrucciones de operación. Ajuste impropio de otros controles puede resultar en avería al aparato y posiblemente requiera de trabajo extensivo por un técnico calificado para restaurar el aparato a su operación normal.
9. Cuando se termine cualquier servicio o reparación, requiera del técnico de servicio confirmación de que solo Partes Autorizadas de Reemplazo de Fabrica que tengan las mismas características que las partes originales hayan sido usadas, y que verificaciones de seguridad rutinarias hayan sido llevadas a cabo para determinar que el aparato se encuentra en condiciones seguras de operación. Substituciones no autorizadas pueden resultar en fuego, toque eléctrico u otros peligros.
10. Nunca adicione accesorios que no han sido específicamente diseñados para uso con este aparato.
11. Para protección adicional durante una tormenta eléctrica, o cuando el aparato es dejado sin atención ni uso durante largos períodos de tiempo, desconecte el receptáculo de la pared y desconecte la antena. Esto evitará daños al aparato debido a rayos o a cambios bruscos en el voltaje de línea.
12. Nunca introduzca ningún tipo de objetos a través de las ranuras, ya que el contacto con componentes de alto voltaje pueden poner corto dichas componentes que pueden resultar en incendios o descargas eléctricas, Nunca derrame líquidos o cualquier tipo de productos.

# CARACTERÍSTICAS

- ◆ Menú en Pantalla Trilingüe
- ◆ Búsqueda Automática de Canales
- ◆ Apagado Automático
- ◆ Transmisión Captada / Quikcap
- ◆ Tonos de piel por ajuste Automático
- ◆ Controles digitales de Imagen desplegados en Pantalla
- ◆ Ajustes de Fabrica para Imagen
- ◆ V-Guide (Control Paternal)
- ◆ Modo de Juego
- ◆ Entradas de Audio/Video, Frontal
- ◆ Cronómetro para Dormir (3 horas)
- ◆ Reajuste de TV

**Sintonía Fina Automática**  
VHF y Canales de Cable

**Sistema de sintonía de 181 canales**  
VHF Canales 2-13  
UHF Canales 14-69  
Cable TV (CATV) 1, 14-125

**Control Remoto**  
**Teclas de operaciones básicas grandes que se iluminan en la Oscuridad**

- Selección de Canales Numerados
- Búsqueda de Canales
- Volume Mute
- Power Recall
- Display Sleep
- Caption Reset
- V-Guide Menu
- Game/Input (DS13320)
- Input (DS19310)

**PRECAUCION :** Las Regulaciones de FCC declaran, que las modificaciones no apropiadas o cambios no autorizados a esta unidad, pueden anular la autoridad del usuario para operar la unidad.

# ESPECIFICACIONES

- TAMAÑO DEL TUBO DE IMAGEN**  
(Medido Diagonalmente) . . . . . 13-pulgadas  
19-pulgadas
- RESOLUCIÓN DE IMAGEN** . . . . . 260 Líneas  
DS13320 . . . . . Entrada de Video 350 Líneas  
DS19310 . . . . . Entrada de Video 400 Líneas
- ENTRADA** . . . . . UHF/VHF/CATV 75Ω
- FRECUENCIA DE OPERACION** . . . . . 60 Hz.
- TENSION DE ALIMENTACION** . . . . . 120 V-
- CONSUMO DE CORRIENTE**  
DS13320 . . . . . 45 watts  
DS19310 . . . . . 58 watts
- DIMENSIÓN HORIZONTAL (Ancho)**  
DS13320 . . . . . 14.6 in. (372mm)  
DS19310 . . . . . 19.2 in. (488mm)
- DIMENSIÓN VERTICAL (Alto)**  
DS13320 . . . . . 13.2 in. (335mm)  
DS19310 . . . . . 17.8 in. (452mm)
- DIMENSIÓN EN PROFUNDIDAD (Grosor)**  
DS13320 . . . . . 14.7 in. (373mm)  
DS19310 . . . . . 18.4 in. (467mm)
- PESO (APROX.)**  
DS13320 . . . . . 19.2 lbs. (8.7 Kg.)  
DS19310 . . . . . 36.3 lbs. (16.5 Kg.)
- SONIDO (1 Bocina)** . . . . . Tamaño 8 cm
- AMPLIFICADOR** . . . . . Interon 1W/canal
- ENTRADAS DE A/V FRONTAL** . . . . . Entrada de Video/Audio



## Consejos Rápidos

- *No se coloque el TV en áreas confinadas. Permita una circulación normal de aire para las partes eléctricas.*
- *Las teclas del panel frontal, funcionan igual que las teclas del control remoto.*
- *El TV seleccionará el modo correcto de Antena, de acuerdo al tipo de señal que Ud. conecto.*

¿ Necesita ayuda?

Visite nuestro sitio en internet  
**www.sanyotv.com**  
o Llame 1-800-877-5032

## AJUSTES BÁSICOS

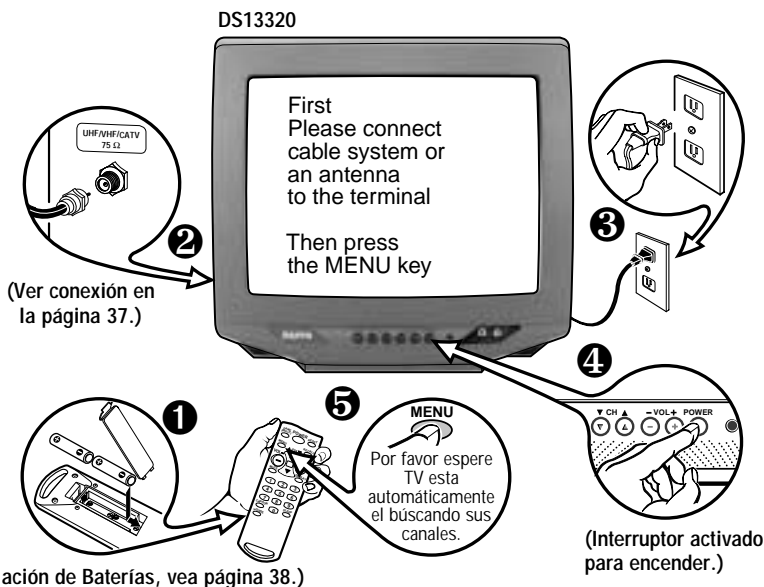

# MÉTODOS BÁSICOS DE CONEXIÓN

Use uno de los siguientes métodos para conectar una señal a su TV. **1a**— Si Ud. tiene servicio de cable y una VCR. **1b**— Si Ud. tiene un decodificador de cable y una VCR, **1c**— Si Ud. tiene una antena externa o interna y una VCR, **1d**— Si Ud. tiene un receptor de satélite y una VCR. Conecte su sistema de cable o antena directamente a la TV, si Ud. no tiene accesorios opcionales.

## 1a Sistema de Cable con VCR y TV

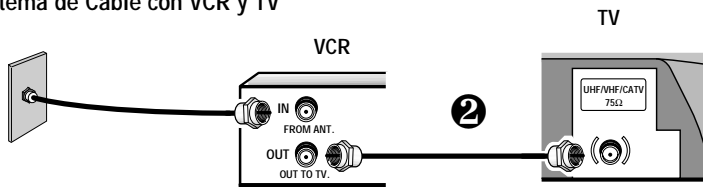

## 1b Sistema de Cable con Decodificador de Cable, VCR y TV

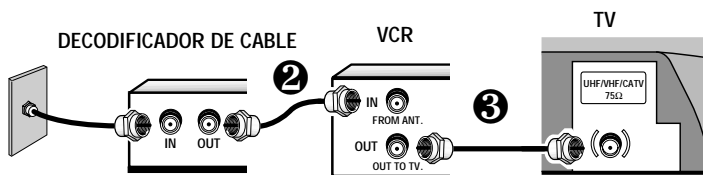

## 1c Antena Exterior o Interior a VCR a TV

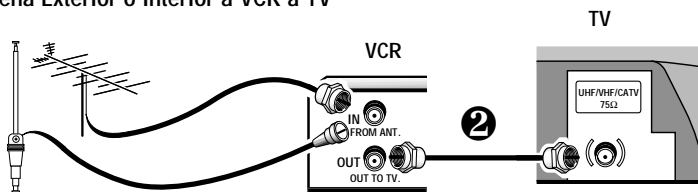

## 1d Receptor de Satélite, VCR y TV

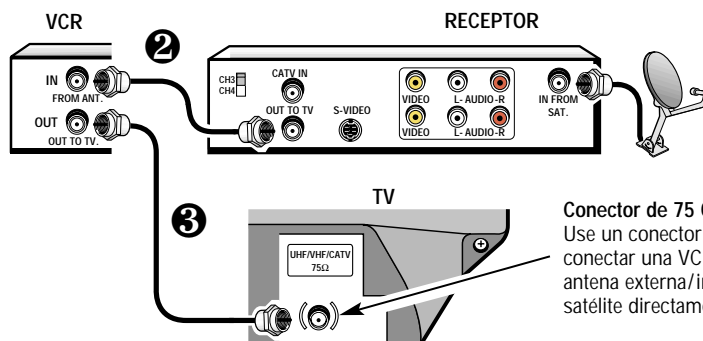

### Conector de 75 OHMS

Use un conector de 75 ohms para conectar una VCR, sistema de cable, antena externa/interna, o receptor satélite directamente a la TV.



## Consejos Rápidos

- El TV seleccionará el modo correcto de Antena, de acuerdo al tipo de señal que Ud. conecta.
- El TV se apagará automáticamente después de 15 minutos, si no hay recepción de señal (si la estación de cable o la estación de TV no esta transmitiendo).

**Excepciones**— Cuando el modo de Video este seleccionado, el TV no se apagará automáticamente cuando la señal de recepción ha sido detenida por 15 minutos.

### ¿ Necesita ayuda?

Visite nuestro sitio en internet  
[www.sanyotv.com](http://www.sanyotv.com)  
o Llame 1-800-877-5032

**NOTA CONCESIÓN DE CATV :** Compañías de cable, como servicios públicos, son concesionados por las autoridades de los gobiernos locales. Para recibir programas de cable, cada equipo debe de ser capaz de recibir canales de cable, para recibir este servicio, el consumidor debe de suscribirse a una compañía de cable.



## Consejos Rápidos

- Las teclas del panel frontal, funcionan igual que las teclas del control remoto.
- Un pantalla de color Azul, con la palabra de Juego o Video desplegada, significa que el modo de Juego/Video esta seleccionado, pero la señal no ha sido detectada en el conector de Video. (Vea página 42.)
- Los cables para conectar su equipo externo no están incluidos.
- Asegúrese que baterías este instaladas correctamente.
- Apunte el control remoto hacia el equipo que Ud. quiere operar. Objetos entre el control remoto y el equipo, pueden causar un mal funcionamiento del control remoto.

### ¿ Necesita ayuda?

Visite nuestro sitio en internet

[www.sanyotv.com](http://www.sanyotv.com)

o Llame 1-800-877-5032

## PANEL FRONTAL

DS13320

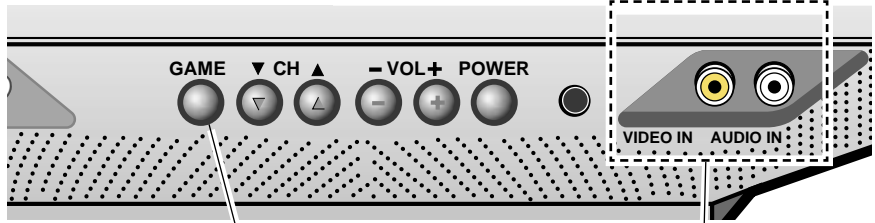

### Tecla de Modo de Juego (DS13320)

Use esta tecla par seleccionar automáticamente las entradas de A/V. La TV cambiará automáticamente la imagen y el sonido a los ajustes de fábrica.

### Entradas de Audio y Video

Conecte el equipo de video aquí (vea página 42).

DS19310

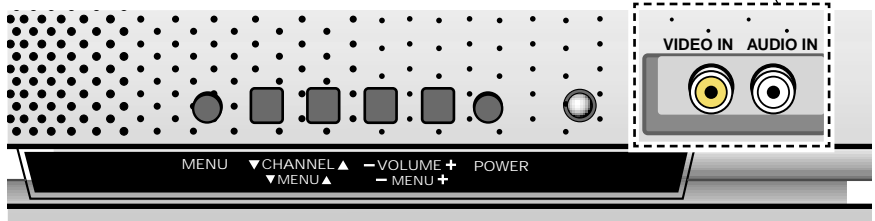

## CONTROL REMOTO

### INSTALACIÓN DE BATERÍAS (2 AAA no incluidas)

1. Quite la cubierta de las baterías, presionando la lengüeta e inclinando la cubierta hacía adelante. Inserte las baterías. Asegúrese que las marcas + / - correspondan con los signos de las baterías, y estas coincidan con las marcas internas del control remoto.
2. Coloque la cubierta de las baterías. ¡El control remoto esta listo!

Notas :

- No mezclar baterías viejas con nuevas o mezclar diferentes tipos de baterías a la vez.
- Quite las baterías, si el control remoto no va ser usado por más de un mes. Baterías débiles pueden escurrirse y dañar el control remoto.

NOTA IMPORTANTE : Las baterías descargadas deben de ser recicladas o desechadas adecuadamente, de acuerdo con los reglamentos aplicables. Para más información, contacte a sus Autoridades Locales para el manejo de Deshechos Sólidos.

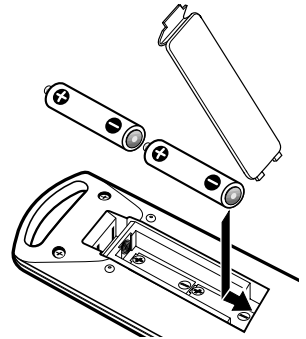

## TECLAS DE CONTROL REMOTO

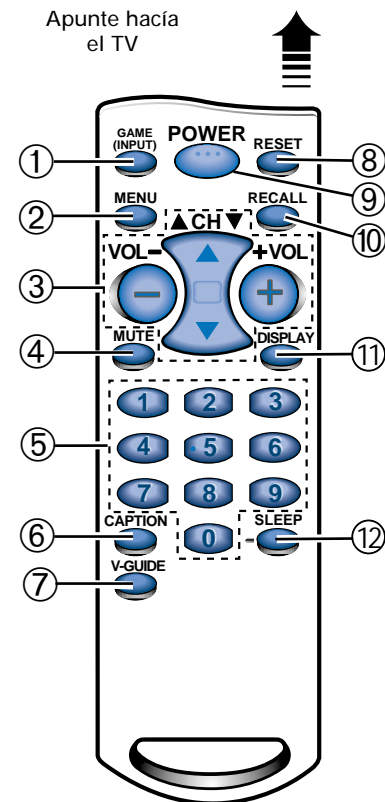

### ① Tecla del modo de Juego (GAME [DS13320])

Presione para seleccionar la fuente del programa que va a ser desplegado en la pantalla: Señal TV o señal del equipo de video que ha sido conectado a las entradas de A/V. La TV cambiará automáticamente la imagen y el sonido a los ajustes de fábrica.

### Entrada (INPUT [DS19310])

Presione para seleccionar la fuente del programa que va a ser desplegado en la pantalla: Señal TV o señal del equipo de video que ha sido conectado a las entradas de A/V.

### ② Tecla de MENU

Use esta tecla, junto con las teclas de navegación, use  $\nabla/\blacktriangle$  y  $\ominus/\oplus$  para ajustar las funciones del sistema de menú en pantalla (vea páginas 40 y 41).

### ③ Teclas de búsqueda de Canales ( $\nabla/\blacktriangle$ ) y de Volumen ( $\ominus/\oplus$ )

Presione para buscar a través de los canales en memoria y para ajustar el volumen.

### ④ Tecla de MUTE

Presione una vez para apagar el volumen y presione nuevamente para restaurarlo.

### ⑤ Teclas Numeradas

Dos teclas deben de ser presionadas para seleccionar un canal. *Ejemplo* : Presione **0** y después **6**, para seleccionar el canal 6. Para canales de cable del 100 hasta el 125, presione y mantenga así la tecla del número 1 hasta que el C1-- aparezca.

### ⑥ Tecla de Transmisión CAPTADA (CAPTION) (Vea página 46.)

### ⑦ V-GUIDE (Vea páginas 43 ~ 45.)

### ⑧ Tecla de Reajuste (RESET)

Presione esta tecla dos veces para llamar a los ajustes de fábrica. La TV inicializará automáticamente la búsqueda de canales, y eliminará todos los ajustes hechos por el usuario (vea página 41).

### ⑨ Tecla de Encendido (POWER)

Presione esta tecla para encender o apagar la TV.

### ⑩ Tecla de Llamado (RECALL)

Seleccione un canal, entonces seleccione otro usando las teclas numeradas. Presione **RECALL**, para hacer el cambio entre estos canales.

### ⑪ Tecla de Desplegado (DISPLAY)

Presione una vez para que aparezca el desplegado del canal. Presione dos veces para que el desplegado aparezca nuevamente. Presione nuevamente para eliminarlo.

### ⑫ Cronómetro para Dormir (SLEEP)

Use esta tecla con "0" para ajustar el cronómetro para Dormir (vea página 45).



## Consejos Rápidos

- Apunte el control remoto hacia la TV. *Objetos entre el control remoto y la TV, pueden causar un mal funcionamiento del control remoto.*
- Asegúrese que baterías este instaladas correctamente.
- No puede seleccionar un canal con las teclas numeradas. Presione "0" antecediendo a los números del 1~9. *Ejemplo: Canal "05."*
- La "C" antecediendo al número del canal, indica que es un canal de cable.
- Ajustando el nivel de volumen: La flecha parpadeante del lado derecho  $\blacktriangleright$ , indica que el volumen está aumentando. La flecha parpadeante del lado izquierdo  $\blacktriangleleft$  indica que el volumen está disminuyendo.
- El número del canal no puede ser desplegado continuamente cuando la transmisión captada este activada.
- Usando V-Guide Los comandos de ajuste de control Paternal solo pueden ser cambiados usando el control remoto. (Ver páginas 44 y 45.)

### ¿ Necesita ayuda?

Visite nuestro sitio en internet  
[www.sanyotv.com](http://www.sanyotv.com)

o Llame 1-800-877-5032



## Consejos Rápidos

- *Siga siempre las instrucciones de la pantalla.*
- *El menú se desplegará por 20 segundos aproximadamente. Presione **MENU** nuevamente para desplegarlo.*
- *Todas las funciones de la TV son controladas a través del menú.*
- *Presione **RESET** dos veces para eliminar todos los ajustes personalizados y regresar a los ajustes de fábrica.*
- *Use las teclas de **CANALES** / y las teclas de **VOLUMEN** / para navegar a través del menú y para hacer las selecciones de los menus.*
- *Cuando ajuste el modo de Antena, escoja el modo Cable, si su TV esta conectada a un sistema de cable, de otra manera escoja VHF/UHF.*

¿Necesita ayuda?

Visite nuestro sitio en internet  
[www.sanyotv.com](http://www.sanyotv.com)  
o Llame 1-800-877-5032

## AJUSTES DEL TV

Los menús en pantalla proveen al observador, un fácil acceso a los ajustes. Solamente use las teclas del control remoto y siga las instrucciones.

### COMO HACER LOS AJUSTES

1. Presione **MENU**.
2. Use las teclas de / para resaltar la función deseada.
3. Use las teclas de / para escoger la opción deseada.

Artículos con submenús requiere pasos adicionales.

Auto < Manual > Juego  
< Cable > VHF/UHF  
Loc. Canales+  
Buscar Canales +  
ENGL FRAN < ESPA >  
Use -- + o ▲▼

### AJUSTE DE IMAGEN

Para los ajustes automáticos de imagen :

Resalte Auto de las opciones.

Para personalizar manualmente la imagen :

1. Resalte Manual de las opciones.
  2. Presione **MENU** para resaltar las opción de imagen :
- Color, Tinte, Contraste, Brillo, y Nitidez**
3. Use las teclas de / para hacer los ajustes.
  4. Use las teclas de / para seleccionar otra opción o presione la tecla de **MENU** para salir.

< Auto > Manual Juego

Auto < MANUAL > Juego

Color

00000000-00000000

Use -- + o ▲▼

### REAJUSTANDO EL MODO DE ANTENA/CABLE Y BÚSQUEDA DE CANALES

Reajuste el modo de Antena/Cable o búsqueda de canales si es requerido, si tienen canales adicionales, si es que se cambió a otra Ciudad o si se ha instalado el servicio de cable.

1. Resalte Loc. Canales del menú de opciones.
2. Presione la tecla para activar la búsqueda de canales.

Loc. Canales +  
Buscar Canales +  
ENGL FRAN ESPA

Buscando C34



## AGREGANDO O BORRANDO CANALES

Use las teclas del control remoto para hacer los ajustes.

1. Presione la tecla de **MENU**.
2. Use las teclas de / para iluminar Buscar Canales.
3. Presione la tecla de para iluminar el número del canal en el área de entrada.
4. De entrada al número del canal por ejemplo : C34. Para canales de Cable arriba de 99, presione y mantenga así la tecla del **1**, hasta C1-- aparezca. Entonces entrar en la otra dos números.
5. Presione la tecla para seleccionar la opción (ejemplo) : Anadido cambiara a Saltado.
6. Use las teclas de o **0~9** para eliminar otros canales o presione la tecla de **MENU** para salir.

Buscar Canales +  
ENGL FRAN ESPA

Saltado C34

Use , 0~9, +

## SELECCIONANDO EL DESPLEGADO DE LENGUAJE

1. Seleccione las opciones de lenguaje de: ENGL (Inglés), FRAN (Francés), o ESPA (Español).
2. Presione la tecla de **MENU** para salir.

ENGL FRAN < ESPA >

Use -+ o

## REAJUSTANDO LA TV

Presione la tecla de **RESET**, para reajustar automáticamente la televisión a los ajustes de fábrica.

Estas funciones se reajustarán automáticamente :

- Se reajusta imagen : Color, Tinte, Contraste, Brillo, y Nitidez
- Se restablecen los Canales en Memoria
- Se desactiva la función Subtítulos
- Se desactiva la función de Guía-V
- Se cambia el lenguaje a Inglés
- Cronometro para Dormir (Si fue previamente ajustado)
- Se Juego/Video (Si se ha seleccionado previamente)

Si quiere personalizar los ajustes, estos pueden ser hechos nuevamente usando el menú de opciones.



### Consejos Rápidos

- Use las teclas de **CANALES** / y las teclas de **VOLUMEN** / para navegar a través del menú y para hacer las selecciones de los menus.
- Canales borrados en la memoria de canales, pueden ser seleccionados con las teclas numeradas.

¿ Necesita ayuda?

Visite nuestro sitio en internet

[www.sanyotv.com](http://www.sanyotv.com)

o Llame 1-800-877-5032

Para preajustes de fabrica oprima nuevamente **RESET** y comenzar loc. canales



## Consejos Rápidos

- Asegurese que todos los conectores este correctamente asentados en las entradas.
- Una pantalla de color azul con la palabra Juego o Video desplegada, significa que el modo de Juego/Video esta seleccionado, pero la señal no ha sido detectada en el conector de Video.

¿ Necesita ayuda?

Visite nuestro sitio en internet  
[www.sanyotv.com](http://www.sanyotv.com)  
o Llame 1-800-877-5032

# USANDO LAS ENTRADAS FRONTALES DE AUDIO/VIDEO

## CONECTANDO UNA JUEGO DE VIDEO

Apague la TV y los equipos externos antes de conectar los cables.

1. Conecte la salidas de la Juego a las entradas de la TV. Conecte la salida de la Juego a la entrada de video de la TV ❶.
2. Presione **POWER** ❷ para encender la TV. Además Encienda el equipo externo.
3. Para DS13320 — Presione la tecla de **GAME** ❸ en el control remoto para seleccionarla fuente del programa : Señal de TV o señal del equipo que ha sido conectado a las entradas de A/V. La TV cambiará automáticamente la imagen y el sonido a los ajustes de fábrica.

Para DS19310 — Presione **INPUT** ❹ para seleccionar la fuente del programa: Señal de TV o señal del equipo que ha sido conectado a las entradas de A/V. Presione **MENU** ❺ y seleccione GAME en el menú desplegado en la pantalla.

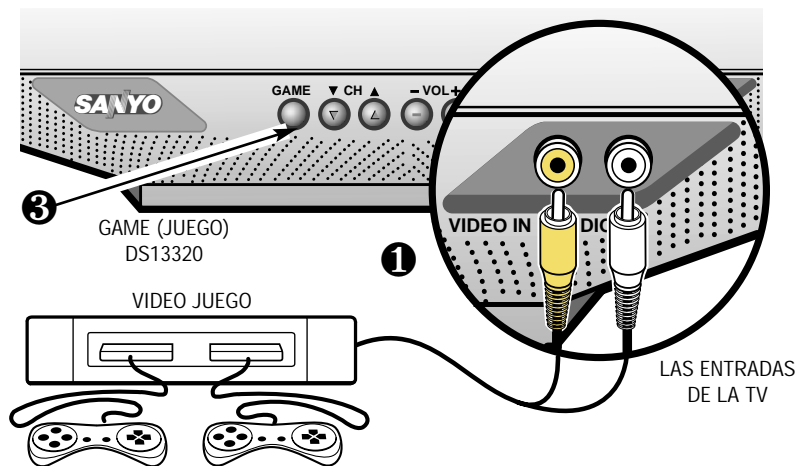
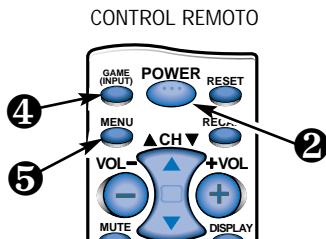

## CONECTANDO UNA VCR O OTROS EQUIPOS EXTERNOS A LA TV

Apague la TV y los equipos externos antes de conectar los cables.

1. Conecte la salidas de la VCR y la salida de video ❶ a las entradas de la TV y la entrada de video ❷.
2. Presione **POWER** para encender la TV. Además Encienda el equipo externo.
3. Presione **GAME** o **INPUT** para seleccionar la fuente del programa : Señal de TV o señal del equipo que ha sido conectado a las entradas de A/V. Ver página 39 para operación de controles.

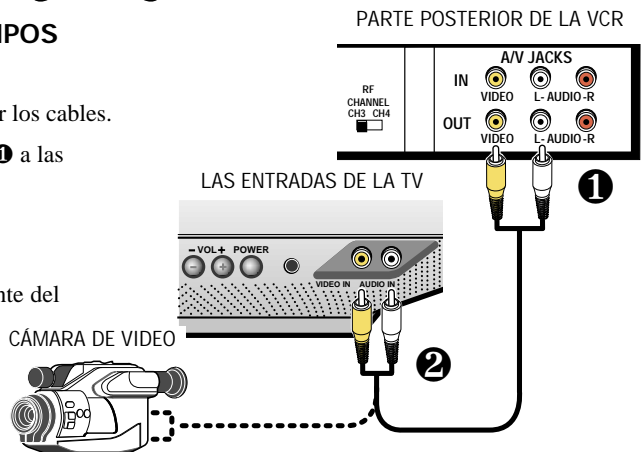

# INFORMACIÓN DE GUÍA-V

NOTA : ESTA FUNCION ESTA DISEÑADA PARA CUMPLIR REGULACIONES DE LA FCC PARA V-CHIP EN LOS ESTADOS UNIDOS DE AMERICA, ESTA FUNCION NO PUDIERA ACTIVARSE CON SEÑALES QUE SE ORIGINEN EN OTROS PAISES.

Este televisor SANYO está equipado con un circuito electrónico V-CHIP, para interpretar los códigos de clasificación de la MPAA y Ordenamientos de Control Parental en TV. Cuando estos códigos son detectados, el TV desplegará o bloqueará la señal, dependiendo de las selecciones hechas en el sistema de V-GUIDE.



## ACERCA DE LOS ORNENAMIENTOS DE CONTROL PATERNAL EN TV Y MPAA

MPAA y los ordenamientos de control parental en TV, son sistemas de clasificación que permiten a los padres tener una información avanzada de prevención acerca del contenido de una película o programa de televisión.

MPAA es una sistema voluntario de clasificación, usado por la industria cinematográfica. Los Ordenamientos de Control Paternal en TV estan moldeados a la clasificación de la MPAA después que fue diseñada por ser fácil de usar, de entender y de localizar.

El ordenamiento de Control Parental en TV está basado en edad y contenido de la información. Esta información da a los padres una manera discreta de escoger el material que va a ser visto por sus hijos.

La clasificación contenida esta representada por iniciales : D (Dialogos Sugestivos), L (Lenguaje para Adultos), S (Contenido Sexual), V (Violencia), y FV (Fantasia Violenta). Cuando la programación contiene cualquiera de estas condiciones, estas iniciales forman parte del ícono que es desplegado en la pantalla de la TV.

Un icono de clasificación aparecerá generalmente en la esquina superior izquierda en la pantalla de su TV por 15 segundos, en el inicio del programa, y debe de repetirse a la segunda hora, a largo del programa. Este icono además puede aparecer cuando se esta regresando de comerciales. Puede haber otras instancias por lo que se pueden desplegar estos íconos. Los padres estan alentados a familiarizarse con estos íconos y sus significados.

## DONDE PUEDO ENCONTRAR INFORMACIÓN ACTUALIZADA ACERCA DE LA CLASIFICACIÓN DE PROGRAMAS

Los editores de guías de programación han sido cuestionados para incluir estas clasificaciones junto con otra información que ellos publican. Ud. puede espera encontrar esta información en, periódicos, revistas, y en listados de guías en pantalla.

## TIPOS DE PROGRAMACION QUE RECIBEN CLASIFICACIÓN

Los Ordenamientos de Control Paternal en TV aplicará a varios tipos de programación, incluyendo especiales, mini series y películas. Deportes y noticias no muestran esta clasificación actualmente.



### Consejos Rápidos

- Use las teclas de **CANALES** / y las teclas de **VOLUMEN** / para navegar a través del menú y para hacer las selecciones de los menus.
- La función de V-Guide es accesible solamente por el control remoto.
- Un icono con indicaciones de clasificaciones aparecerá generalmente la esquina superior izquierda en la pantalla de su TV.
- El desplegado de V-Guide se mantendra en pantalla aproximadamente por 20 segundos. Si este desaparece presione la tecla de **V-GUIDE**.

### ¿ Necesita ayuda?

Visite nuestro sitio en internet  
[www.sanyotv.com](http://www.sanyotv.com)  
o Llame 1-800-877-5032



C 34

Codigo: TVPG-V



## Consejos Rápidos

- La TV automáticamente Bloqueará (B) las clasificaciones superiores o No Bloqueará (U) la selección de clasificaciones inferiores. Por ejemplo, si Ud. bloquea la clasificación R, NC17 y X también serán bloqueados. (Ver menú de clasificación de películas de la MPAA.)
- Bloqueando TV-Y7 no bloqueará clasificaciones superiores.
- Ud. puede bloquear una clasificación por contenido como pueden ser programas TVPG-V y se mantendrá así para ver programas TV-PG con clasificación S-L-D, estipulados en TV-PG como no bloqueados (U).
- Para ver programas Bloqueados (B), deshabilite V-Guide o presione la tecla de **RESET** dos veces para eliminar todas las clasificaciones Bloqueadas (B).
- Cuando en el sistema de menú de V-Guide, las teclas de **⊖** / **⊕** le permiten a Ud. navegar entre las clasificaciones y el menú de opciones.

### ¿ Necesita ayuda?

Visite nuestro sitio en internet  
**www.sanyotv.com**  
 o Llame 1-800-877-5032

# OPERACION DE GUÍA-V

Esta es una función que le permite supervisar los programas de televisión que son vistos por los niños. Esta televisor puede ser ajustado para bloquear automáticamente programas que a su juicio no son apropiados para ser vistos por niños que incluyen diálogos sugestivos, lenguaje para adultos, situaciones sexuales, violencia, y violencia fantástica.

La capacidad de la televisión para bloquear la recepción sobre el contenido de programación específica, depende de varias condiciones : 1) El programa debe de ser clasificado, 2) Las cadenas transmisoras debe transmitir información sobre el código de clasificación, 3) Las compañías de Cable deben de transmitir la señal con el código de clasificación y 4) La TV debe de esta ajustada para decodificar la señal.

## AJUSTE DE LA CLASIFICACIÓN DE PELÍCULAS

1. Presione la tecla de **V-GUIDE** en el control remoto para desplegar el menú.
2. Presione la tecla **⊕** para cambiar a V-Guide SI.
3. Utilice las teclas **⏪** / **⏩** para seleccionar el código de MPAA.
4. Presione la tecla **⊕** para seleccionar las opciones de código :  
**X, NC17, R, PG13, PG, o G**
5. Presione la tecla de **MENU** para Bloqueado (B) o No Bloqueado (U) la clasificación seleccionada.  
Ejemplo: **X U.**

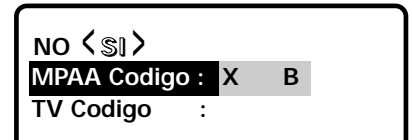
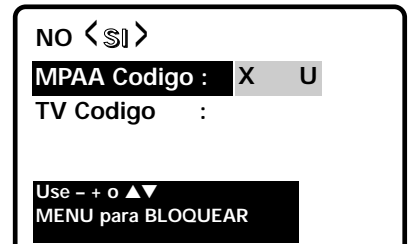

## AJUSTES DE CLASIFICACIÓN BASADOS EN EDAD

6. Utilice las teclas de **⏪** / **⏩** hasta que se ilumine TV código.
7. Presione la tecla de **⊕** para seleccionar las opciones de código del TV:  
**TVMA, TV14, TVPG, TV-G, TVY7, TV-Y, o Content**
8. Presione la tecla de **MENU** para Bloqueado (B) o No Bloqueado (U) una clasificación seleccionada. Ejemplo:  
**TVMA U.**

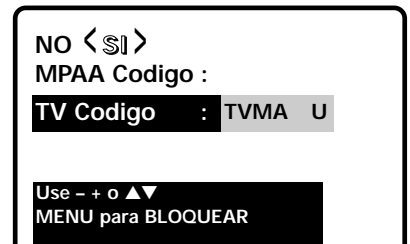

## Ajustes de clasificación basados en el contenido:

- Utilice / para seleccionar Content.
- Presione la tecla de **MENU** para desplegar el menú Content  
Option: **D, L, S, V,** o **FV**. (D-Diálogos sugestivos, L-Lenguaje para adultos, S-Contenidos Sexual, V-Violencia, FV-Fantasía Violencia)
- Utilice las teclas de / para seleccionar la opción deseada:  

D : TV14 TVPG	→	L : TVMA TV14 TVPG	→	S : TVMA TV14 TVPG	→	V : TVMA TV14 TVPG	→	FV : TVY7
------------------	---	--------------------------	---	--------------------------	---	--------------------------	---	-----------
- Presione la tecla de / para ajustar la clasificación. Por ejemplo: **D : TV14 U**.
- Presione la tecla de **MENU** para Bloquear (B) a clasificación seleccionada.
- Use las teclas de / hasta iluminar categorías o repita 1 o los pasos del número 11 hasta el 13 para Bloqueado (B) o No Bloqueado (U) clasificación de contenidos.
- Presione la tecla de **V-GUIDE** para salir.

## APAGANDO V-GUIDE

- Presione la tecla de **V-GUIDE**.
- Use las teclas de / hasta seleccionar apagado (NO).

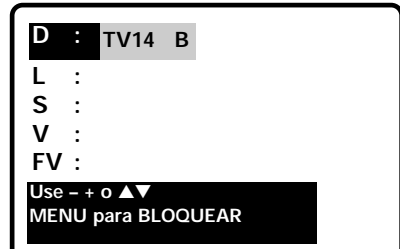
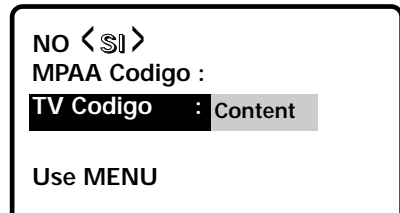

Nota : Las cadenas transmisoras y las estaciones locales, pueden no incluir las porciones de contenido de clasificación de los Ordenamientos del control de TV Código.

## AJUSTANDO EL CRONÓMETRO PARA DORMIR

El cronómetro para dormir apagará automáticamente la TV.

- Presione la tecla de **SLEEP**.
- Use la tecla **0** para seleccionar la cantidad de tiempo deseado (de 30 minutos hasta 3 horas).

Nota : El cronómetro para dormir se cancela cuando la TV se apaga o ocurren fallas en el suministro eléctrico.

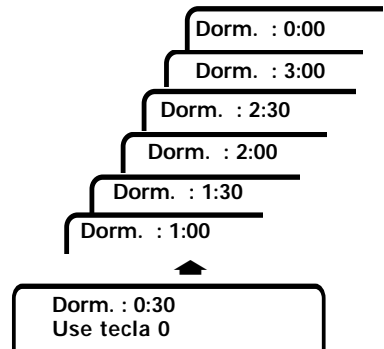
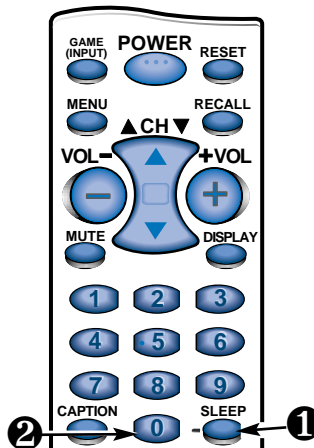



## Consejos Rápidos

- Si la función de Transmisión Captada esta activada, y los subtítulos no son transmitidos, un cuadro de color negro puede aparecer y mantenerse así en la pantalla de la TV.



Para eliminar este cuadro de color negro, presione la tecla de **RESET**, o apague la función de Transmisión Captada.

- El número del canal no puede ser desplegado continuamente cuando la transmisión captada este activada.

### ¿ Necesita ayuda?

Visite nuestro sitio en internet  
**www.sanyotv.com**  
o Llame 1-800-877-5032

# TRANSMISIÓN CAPTADA (Closed-Caption)

La transmisión captada es información de texto transmitida junto con la imagen y el sonido, y que puede ser desplegada en la pantalla de la TV. Debido a los diferentes tipos de subtítulos que pueden ser transmitidos con la señal de TV, existen diferentes modos de transmisión captada que son usados para desplegar subtítulos. Los modos de transmisión captada reconocidos por este modelo son los siguientes : C1 (Caption1), C2 (Caption2), T1 (Texto1), y T2 (Texto2). Las transmisoras locales deciden que tipo de señal de transmisión captada es transmitida. Ellos escogen de no proveer subtítulos o proveerlos en uno o todos los modos disponibles.

**C1 :** Este es el principal modo usado para subtítular programas (las palabras coinciden con el programa que Ud. esta viendo). La mayoría de las transmisoras usarán Caption1 para transmitir programas subtítulados, Estos subtítulos son generalmente una o dos líneas y aparecen en la parte inferior de la pantalla o cerca de la persona que esta hablando.

**C2 :** Es un modo alterno para programar subtítulos. Caption2 puede ser usado por las estaciones transmisoras para proveer subtítulos en otro lenguaje, como puede ser Español o Francés.

**T1 :** Es el modo usado para desplegar un gran cantidad de texto. Este texto aparecerá dentro de un fondo negro que casi puede ser tan grande como la pantalla de la TV. El texto desplegado de esta manera no esta relacionado con el programa. Estos subtítulos pueden ser usados por las estaciones transmisoras para proveer de reportes de clima, boletines a la comunidad, cotización de acciones, etc.

**T2 :** Este es un modo alternativo usado para desplegar una gran cantidad de texto. Es el mismo tipo de información desplegada en Texto1, puede ser desplegada en Texto2. Por ejemplo las estaciones transmisoras pueden escoger de proveer reportes de clima en Texto1, y boletines a la comunidad en Texto2.

**Quikcap :** Quikcap permite activar y desactivar subtítulos con la función de Mute. Por ejemplo, el teléfono llama, Ud. presiona la tecla de **MUTE** en el control remoto para desactivar el sonido de la TV, los subtítulos se desplegarán automáticamente. Cuando Ud. termine su conversación, presione **MUTE** nuevamente, para restaurar el sonido, los subtítulos desaparecerán.

Quikcap desplegará programas subtítulados en el modo de Caption1.

## AJUSTANDO LA FUNCIÓN DE CAPTION

1. Presione la tecla de **CAPTION** en el control remoto.
2. Use la tecla de **0** para seleccionar, NO, C1 (Caption1), C2 (Caption2), T1 (Texto1), T2 (Texto2), o Quikcap.



C1/C2  
(CAPTION1/CAPTION2)

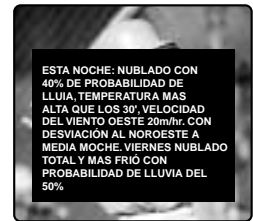

T1/T2 (TEXT01/TEXT02)

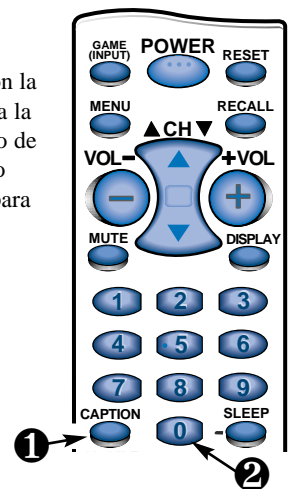

# SOLUCION DE PROBLEMAS

Antes de llamar por asistencia, por favor vea las condiciones que más se pueden parecerse a sus problemas en las siguientes cartas, entonces siga las instrucciones para esta condición. Visite nuestro lugar en internet en **www. Sanyotv.com** o llame sin costo 1-800-877-5032.

## La TV se apaga sola

- └─ Cheque la conexión de la antena. — ¿ Estaba el conector suelto o desconectado?
  - └─ Sí. El problema pudo apaga la TV por una perdida de Señal. (Vea página 37.)
  - └─ No. — Presione la tecla de encendido.
    - └─ ¿ La TV encendió?
      - └─ Sí. El cronómetro para dormir había sido activado.
      - └─ No. — Desconecte la TV por unos segundos. Conéctela nuevamente y presione el botón de encendido.

## No Imagen o Imagen Pobre

- └─ Cambie de canales. — ¿ La imagen esta bien?
  - └─ Sí. Problemas con la señal (estación transmisora, cable, o recepción de la señal del satélite).
  - └─ No.— Apague los electrodomésticos como, aspiradora, licuadora, taladro, etc.
    - └─ ¿ Se mejoro la imagen?
      - └─ Sí. El problema era la interferencia de un equipo electrodoméstico.
      - └─ No.— Ajuste la dirección / alineación de la antena./ Presione la tecla de Reajuste dos veces (los ajustes personalizados regresaran a los ajuste de fabrica).

## Color pobre o sin color

- └─ Cambie de canales.— ¿ El color esta mejor?
  - └─ Sí. El problema esta con el programa o señal (estación Transmisora o recepción de la señal del satélite).
  - └─ No.— Ajuste la dirección / alineación de la antena.
    - └─ ¿ Se mejoro el color?
      - └─ Sí. La antena no fue ajustada adecuadamente para el canal que Ud., esta viendo.
      - └─ No. — Presione la tecla de Reajuste dos veces (los ajustes personalizados regresaran a los ajustes de fabrica).

## La pantalla de mi TV esta de color azul

- └─ Presione la tecla de GAME o INPUT. — ¿ El color azul desaparece?
  - └─ Sí. La TV estaba en modo de Vídeo. (Una pantalla Aparecerá cuando el modo de juego o vídeo este seleccionado y la señal no haya sido detectada.) Su equipo de AV puede estar apagado o desconectado.

(Continúa en la página 48.)

# SOLUCION DE PROBLEMAS (Contiuación)

## **Sin sonido**

- └ Presione y mantenga así la tecla de Volumen ⊕.
  - ¿ Escucha algún sonido?
    - └ Sí. La función de Enmudecimiento estuvo activada o el Volumen estaba ajustado al mínimo.
    - └ No. — Cambie de Canales.
      - └ ¿ Escucha algún sonido?
        - └ Sí. El problema esta con el programa o señal (estación transmisora o recepción de la señal del satélite).
        - └ No.— Ajuste la dirección / alineación de la antena.

## **No hay Subtítulos**

- └ El programa que Ud., esta viendo esta Subtitulado.
  - Sí. Active la función de subtítulos. Presione la de Caption, y presione la tecla de 0 hasta resaltar C1.
  - No. — Sintonice un canal que este transmitiendo un programa subtitulado.

## **Un rectángulo negro aparece en la pantalla**

- └ Cambie de canales.
  - El rectángulo negro desaparece o reaparece momentáneamente
    - └ Sí. La señal transmitida por la estación esta enviando señal de subtítulos sin información de texto.  
Presione la tecla de Reajuste dos veces (los ajustes personalizados se regresaran a los ajustes de fabrica). Para mantener los ajustes personalizados, solo desactive la función de subtítulos vea página 46).

## **No reconozco las palabras en el menú el pantalla**

- └ Presione la tecla de RESET dos veces (los ajustes personalizados serán reajustados a los ajustes de fabrica).
  - ¿ Ud. reconoce las palabras del menú ahora?
    - └ Sí. Otro lenguaje distinto al Español fue seleccionado.



## No puedo seleccionar o detectar algunos canales.

- └ Presione la tecla de RESET dos veces. (los ajustes personalizados serán reajustados a los ajustes de fábrica).
- ¿ El problema desapareció?
  - └ Sí. Es posible que los canales estén en memoria o en los ajustes de V-Guide.

## Mi control remoto no opera con mi TV

- └ Asegúrese de apuntar el control remoto a la TV.
- ¿ El control remoto trabaja ahora?
  - └ Sí. Puede haber un objeto entre el Control Remote y la TV.
  - └ No. — Reemplace las baterías o confirme que estén correctamente instaladas.

## Los gabinetes hacen ruidos

- └ Esta es una condición normal durante el calentamiento y enfriamiento de las partes plásticas del gabinete.

## CUIDADOS Y LIMPIEZA

La superficie del gabinete puede ser dañada si no recibe un apropiado mantenimiento. Varios productos usados en el hogar como aerosoles, agentes de limpieza, solventes y ceras pueden causar daños en el terminado de la superficie del gabinete.

### 1. Desconecte el cordón de Potencia antes de limpiar el televisor.

### 2. Limpie la pantalla y gabinete con un paño limpio y suave.

Nota : *Nunca* aplique líquidos en aerosol en la pantalla, este puede escurrirse y gotear dentro del chasis. Este puede causar fallas en los componentes no cubiertos por la garantía.



Este símbolo impreso, significa que el producto esta listado por Underwriters's Laboartories Inc. El diseño y manufactura de este producto, reúne los rígidos estándares de U.L., contra riesgos de incendio, accidentes o descargas eléctricas.

# MEXICO GARANTÍA

COMERCIALIZADORA MÉXICO  
AMERICANA, S. DE R.L. DE C.V.  
NEXTENGO N° 78  
COL. SANTA CRUZ ACAYUCAN  
DEL. AZCAPOTZALCO, MÉXICO D.F. C.P.  
02770, RFC CMA 9109119LO  
TELEFONO: 55-5328-3500

DESCRIPCION: Televisor  
MARCA: SANYO  
MODELOS: DS13320/DS19310

## GARANTIA

EL APARATO QUE USTED HA ADQUIRIDO CUENTA CON UNA GARANTIA DE UN AÑO POR DEFECTOS DE FABRICACIÓN Y UN AÑO DE SERVICIO A PARTIR DE LA FECHA DE ADQUISICION OTORGADA POR:

COMERCIALIZADORA MEXICO--AMERICANA, S. DE R.L. DE C.V.

### BAJO LAS SIGUIENTES CONDICIONES:

1. PARA HACER EFECTIVA LA GARANTIA, BASTARA PRESENTAR ESTA POLIZA DEBIDAMENTE LLENADA POR LA TIENDA O UNIDAD VENDEDORA O LA FACTURA DE COMPRA, JUNTO CON EL APARATO EN CUALQUIERA DE LOS CENTROS DE SERVICIO INDICADOS EN ESTA GARANTIA.
2. SE COMPROMETE A REPARAR EL APARATO SIN COSTO ALGUNO AL CONSUMIDOR, SI LA FALLA ES ATRIBUIBLE A DEFECTO DE FABRICACION.
3. EN NINGUN CASO EL TIEMPO DE REPARACION SERA MAYOR DE 30 DIAS, TRANSCURRIDO ESTE TERMINO, COMERCIALIZADORA MEXICO--AMERICANA, S. DE R.L. DE C.V. PROCEDERA A EFECTUAR EL CAMBIO POR UN APARATO EQUIVALENTE O A LA DEVOLUCION DEL IMPORTE DE COMPRA--VENTA RESPECTIVA.

### ESTA GARANTIA SERA NULA EN LOS SIGUIENTES CASOS:

- A) SI EL APARATO NO HA SIDO USADO COMO SEÑALA EL INSTRUCTIVO.
- B) SI NO SE HA OBSERVADO LAS ADVERTENCIAS SEÑALADAS.
- C) SI HA SIDO EXPUESTO A CAMBIOS BRUSCOS DE VOLTAJE.
- D) SI HA SUFRIDO DETERIORO ESENCIAL IRREPARABLE ATRIBUIDO AL CONSUMIDOR.
- E) SI EL APARATO HA SIDO ABIERTO O TRATADO DE REPARAR POR PERSONAS AJENAS A NOSOTROS.
- F) ESTA POLIZA ES NULA SI NO CUENTA CON LOS DATOS ABAJO REQUERIDOS Y SELLO DE LA TIENDA DONDE SE REALIZO LA COMPRA.
- G) LOS GASTO DE TRANSPORTACION DEL PRODUCTO QUE SE DERIVEN DEL CUMPLIMIENTO DE ESTA POLIZA, SERAN POR CUENTA DE LA EMPRESA.

APARATO \_\_\_\_\_ SERIE No. \_\_\_\_\_

NOMBRE DEL CLIENTE \_\_\_\_\_

DOMICILIO \_\_\_\_\_

CIUDAD \_\_\_\_\_ ESTADO \_\_\_\_\_

FECHA DE COMPRA \_\_\_\_\_

TALLER DE SERVICIO Y VENTA DE  
PARTES: PONIENTE 126 N° 288-B  
COL. NUEVA VALLEJO  
TELS: 55-5368-0105

SELLO Y FIRMA  
DE  
TIENDA

# GARANTÍA, ESTADOS UNIDOS Y CANADÁ

## GARANTÍA LIMITADA POR UN AÑO

ESTA GARANTÍA LIMITADA ES VALIDA ÚNICAMENTE EN TELEVISORES SANYO COMPRADOS Y USADOS EN LOS ESTADOS UNIDOS DE AMÉRICA, CANADÁ Y PUERTO RICO, EXCLUYENDO OTROS TERRITORIOS Y PROTECTORADOS. ESTA GARANTÍA LIMITADA APLICA SOLAMENTE AL COMPRADOR ORIGINAL, Y NO APLICA A OTROS PRODUCTOS USADOS CON PROPÓSITOS INDUSTRIALES Y COMERCIALES APLICA A LOS PRODUCTOS USADOS CON PRÓPOSITOS INDUSTRIALES Y COMERCIALES.

**POR UN AÑO**, a partir de la fecha de compra, Sanyo Manufacturing Corporation, reemplazará cualquier TV defectuosa sin cargo al comprador original.

**Para asegurar el intercambio adecuado por garantía, mantenga el recibo original de la compra como evidencia de la compra. Regrese la TV defectuosa al vendedor, junto con el recibo de compra y los accesorios incluidos, como es el control remoto. La TV defectuosa será cambiada por una del mismo modelo, o el reemplazo de un modelo igual o de mayor valor, si es necesario. El modelo de reemplazo dependerá de la disponibilidad y de la voluntad de Sanyo Manufacturing Corporation.**

LA ANTERIOR GARANTÍA ES EXCLUSIVA Y EN LUGAR DE OTRAS GARANTÍAS DE MERCANCÍA O CONVENIENTE PARA UN PROPÓSITO PARTICULAR.

### OBLIGACIONES

Por un año a partir de la fecha de compra, Sanyo Manufacturing Corporation garantiza que este producto esta libre de defectos en materiales y mano de obra bajo condiciones normales de uso. El reemplazo solo será necesario bajo esta garantía, por cualquier razón debido a defecto de manufactura o mal funcionamiento durante el primer año a partir de la fecha de compra original. Sanyo Manufacturing Corporation proveerá de una TV nueva, vía intercambio al vendedor sin cargo.

**Para asistencia al cliente o en localización de centros de servicio más cercanos a Ud. llame gratis al 1-800-877-5032.**

**En días hábiles de 7:30 A.M. – 7:00 P.M. Hora del Centro.**

**Sábado 7:30 A.M. – 4:00 P.M. Hora del Centro.**

Esta garantía le da derechos legales específicos. Usted puede tener otros derechos, los cuales varían de estado a estado.

(EFECTIVO: Abril 1, 2000)

Para su protección en caso de robo o pérdida de este producto, por favor llene la siguiente información requerida y **GUARDELA** en un lugar seguro en sus registros personales:

Modelo No. \_\_\_\_\_ Fecha de compra \_\_\_\_\_

Serie No. \_\_\_\_\_ Precio de compra \_\_\_\_\_

(Localizada en la parte posterior)

Lugar de compra \_\_\_\_\_

# SANYO

Sanyo Manufacturing Corp.  
3333 Sanyo Road, Forrest City, AR 72335

# Child Safety:

## It Makes A Difference Where Your TV Stands

Congratulations on your purchase! As you enjoy your new product, please keep these safety tips in mind:



### The Issue

- ❑ If you are like most Americans, you have a television in your home. Many homes, in fact, have more than one television.
- ❑ The home theater entertainment experience is a growing trend, and larger televisions are popular purchases and are not always supported on the proper TV stands.
- ❑ Sometimes televisions are improperly secured or inappropriately situated on dressers, bookcases, shelves, desks, audio speakers, chests, or carts. As a result, TV sets may fall over and may cause unnecessary injury.

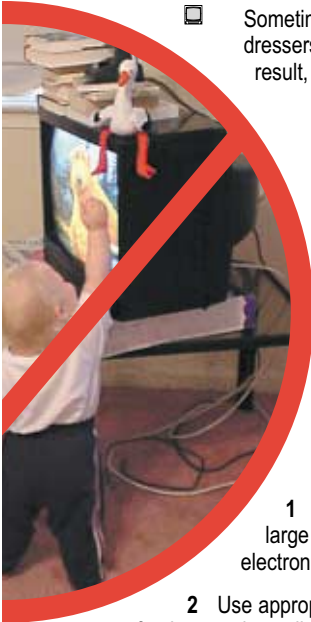

### Sanyo Cares!

- ❑ The industry is committed to making home entertainment enjoyable and safe.
- ❑ The Consumer Electronics Association formed the Home Entertainment Support Safety Committee comprised of television and consumer electronics furniture manufacturers to advocate children's safety and educate customers and their families about television safety.

### Tune Into Safety

- 1 One size does NOT fit all. Use the appropriate furniture that is large enough to support the weight of your television (and other electronic components).
- 2 Use appropriate angle braces, straps, and anchors to secure your furniture to the wall (but never screw anything directly into the TV).
- 3 Carefully read and understand the other enclosed instructions for proper use of this product.
- 4 Don't allow children to climb on or play with furniture and television sets.
- 5 Avoid placing any items on top of TVs such as VCRs and remotes that may pique the children's curiosity.
- 6 Remember that children can become excited while watching a program and can potentially push or pull a TV over.
- 7 Share our safety message on this hidden hazard of the home with your family and friends. Thank you!

